

# Dell™ PowerEdge™ 6800 시스템 사용 설명서

[시스템 개요](#)

[Dell OpenManage™ Server Assistant 사용](#)

[System Setup 프로그램 사용](#)

[기술 사양](#)



[콘솔 재지정 사용](#)

[용어집](#)

Model ECX

---

## 참고, 알림, 주의

-  **참고:** 참고는 컴퓨터를 보다 효율적으로 사용하는 데 도움이 되는 중요 정보를 제공합니다.
-  **주의사항:** 알림은 하드웨어의 손상 또는 데이터 유실 위험을 설명하며, 이러한 문제를 방지할 수 있는 방법을 알려줍니다.
-  **주의:** 주의는 재산상의 피해나 심각한 부상 또는 사망을 유발할 수 있는 위험이 있음을 나타냅니다.

## 약어 및 머리글자

약어 및 머리글자의 전체 목록은 [용어집](#)을 참조하십시오.

---

본 설명서에 수록된 정보는 사전 통보 없이 변경될 수 있습니다.  
©2004 Dell Inc. All rights reserved.

어떠한 경우에도 Dell Inc.의 사전 승인 없이 무단 복제하는 행위는 엄격하게 금지되어 있습니다.

본 설명서에 사용된 상표인 Dell, DELL 로고, PowerEdge 및 Dell OpenManage 는 Dell Inc.의 상표입니다. Intel 및 Xeon은 각각 Intel Corporation의 등록 상표 및 상표입니다. Microsoft, Windows 및 MS-DOS는 Microsoft Corporation의 등록 상표입니다. Novell 및 NetWare는 Novell, Inc.의 등록 상표입니다. Red Hat은 Red Hat, Inc.의 등록 상표입니다. UNIX는 미국 및 기타 국가에서 The Open Group의 등록 상표입니다.

본 설명서에서 특정 회사의 표시나 제품 이름을 지칭하기 위해 기타 상표나 상호를 사용할 수도 있습니다. Dell Inc.는 자사가 소유하고 있는 것 이외에 기타 모든 등록 상표 및 상표 이름에 대한 어떠한 소유권도 보유하지 않습니다.

---

초판: 2004년 12월 1일

## 기술 사양

### Dell™ PowerEdge™ 6800 시스템 사용 설명서

프로세서	
프로세서 종류	최소 클럭 속도 3.16GHz인 Intel® Xeon™ 프로세서 최대 4개
전면 버스 속도	677 MHz
내부 캐쉬	최소 1MB

확장 버스	
버스 유형	PCI-X 및 PCIe
<b>확장 슬롯</b>	
PCI-X	3.3 V, 64 비트, 133 MHz 1개(슬롯 2), 3.3 V, 64 비트, 100 MHz 2개(슬롯 6과 7)
PCIe	4배폭 레인 3개(슬롯 3 ~5), 8배폭 레인 1개(슬롯 1)

메모리	
아키텍처	144비트 ECC 등록 PC2-3200 DDR2 SDRAM DIMM, 2웨이 인터리브, 정격 작동 속도 400 MHz
메모리 라이저	최대 4개의 인터리브 메모리 라이저(각 메모리 라이저마다 4개의 240핀 메모리 모듈 DIMM 소켓 장착)
메모리 모듈 용량	256 MB, 512 MB, 1 GB, 2 GB 또는 4 GB(사용 가능한 경우)
최소 RAM	512 MB(256 MB 메모리 모듈 2개)
최대 RAM	64 GB(사용 가능한 경우 4 GB 모듈 사용)

드라이브	
SCSI 하드 드라이브	1인치, 내장형, 핫플러그형 U320 SCSI 최대 12개
디스켓 드라이브	선택 사양인 3.5인치, 1.44 MB 1개(선택 사양인 외부 USB 3.5인치, 1.44 MB)
광학 드라이브	선택 사양인 IDE CD, DVD 또는 콤보 CD-RW/DVD 1개  <b>참고:</b> DVD 장치는 데이터 전용 DVD용입니다.  외장형 USB CD(선택 사양)
플래쉬 드라이브	외장형 USB(선택 사양)
테이프 백업 드라이브	전체 높이 SCSI

커넥터	
<b>외부 접근가능</b>	
<b>후면</b>	
NIC	RJ-45(내장 1GB NIC용) 2개
직렬	9핀, DTE, 16550 호환
USB	4핀 USB 2.0 호환 2개
비디오	15핀 VGA
<b>전면</b>	
비디오	15핀 VGA
USB	4핀 USB 2.0 호환 2개
<b>내부 접근가능</b>	
SCSI 채널	68핀 U320 SCSI 2개(U160 호환)

<b>비디오</b>	
비디오 유형	ATI Radeon 7000 비디오 컨트롤러; VGA 커넥터
비디오 메모리	16 MB

<b>전원</b>	
<b>AC 전원 공급 장치(전원 공급 장치마다)</b>	
와트	1570 W(200-240 VAC)1350 W(115/120 VAC)1117.5 W(100/110 VAC)
전압	85-264 VAC, 자동 범위 조정, 47-63 Hz100-120 VAC에서 16 A 입력 전류200-240 VAC에서 11.5 A 입력 전류
열 손실	최대 2697 BTU/hr
최대 유입 전류	일반적인 라인 상태와 전체 시스템의 작동 범위에서는 최대 유입 전류가 10 ms 미만 동안 각 전력 공급이 55 A까지, 10 ms ~ 150 ms의 시간 동안 전원 공급이 25 A까지 달할 수 있습니다.
<b>전지</b>	
시스템 전지	CR 2032 3.0 V 리튬 이온 코인 셀
ROMB 전지(선택 사양)	4.1 V 리튬 이온

<b>규격</b>	
<b>랙</b>	
높이	26.2 cm (10.3 인치)
너비	44.7 cm (17.6 인치)
깊이	70.7 cm (27.8 인치)
무게(최대 구성 시)	56.2 kg (124 lb)
<b>타워(배열 미장착)</b>	
높이	48.9 cm (19.2 인치)
너비	27.3 cm (10.7 인치)
깊이	70.7 cm (27.8 인치)
무게(최대 구성 시)	60.8 kg (134 lb)

<b>환경</b>	
<b>참고:</b> 특정 시스템 구성의 환경 평가에 대한 자세한 내용은 <a href="http://www.dell.com/environmental_datasheets">www.dell.com/environmental_datasheets</a> 를 참조하십시오.	
<b>온도</b>	
작동	10° ~ 35°C(50° ~ 95°F)
보관	-40° ~ 65°C (-40° ~ 149°F)
<b>상대 습도</b>	
작동	8% ~ 85%(비응축), 시간당 최고 10%의 습도 변화
보관	5% ~ 95%(비응축)
<b>최대 진동</b>	
작동	3 ~ 200 Hz에서 15 분 동안 0.25 G
보관	3 ~ 200 Hz에서 15 분 동안 0.5 G
<b>최대 충격</b>	
작동	최대 2 ms 동안 (+) z 축으로 41 G의 충격 펄스 1번(시스템 각 면에 1번의 펄스)
보관	최대 2 ms 동안 (+/-) x, y, z 축으로 71 G의 연속 충격 펄스 6 번(시스템 각 면에 1번의 펄스)
<b>고도</b>	
작동	-16 ~ 3048 m (-50 ~ 10,000 ft)
보관	-16 ~ 10,600 m (-50 ~ 35,000 ft)

[목차 페이지로 돌아가기](#)

[목차 페이지로 돌아가기](#)

## 콘솔 재지정 사용

### Dell™ PowerEdge™ 6800 시스템 사용 설명서

- [하드웨어 요구사항](#)
- [소프트웨어 요구사항](#)
- [호스트 시스템 구성](#)
- [클라이언트 시스템 구성](#)
- [호스트 시스템 원격 관리](#)
- [특수 키 기능 구성](#)

콘솔 재지정 기능을 사용하면 직렬 포트를 통해 키보드 입력 및 텍스트 출력을 재지정하여 클라이언트(원격) 시스템에서 호스트(로컬) 시스템을 관리할 수 있습니다. 그래픽 출력은 재지정할 수 없습니다. BIOS 또는 RAID 설정 구성과 같은 작업을 위해 콘솔 재지정 기능을 사용할 수 있습니다.

또한 클라이언트 시스템을 포트 집종기에 연결하여 공유 모뎀을 사용하는 수많은 호스트 시스템에 접속할 수도 있습니다. 포트 집종기에 로그인 후, 콘솔 재지정 기능을 사용하여 관리할 호스트 시스템을 선택할 수 있습니다.

본 단원에서는 두 개의 시스템에 있는 직렬 포트를 직접 연결하는 가장 기본적인 연결 방식인 널 모뎀 직렬 케이블을 사용한 시스템 연결 방법을 설명합니다.

---

## 하드웨어 요구사항

- 1 호스트 시스템에서 사용할 수 있는 직렬(COM) 포트 1개  
COM1 또는 COM2 포트를 사용할 수 있습니다.
- 1 클라이언트 시스템에서 사용할 수 있는 직렬(COM) 포트 1개  
이 포트는 클라이언트 시스템에 있는 다른 포트와 충돌하지 않아야 합니다.
- 1 호스트 시스템과 클라이언트 시스템을 연결해주는 널 모뎀 직렬 케이블 1개

---

## 소프트웨어 요구사항

- 1 창 크기가 80 × 25 문자인 VT 100/220 또는 ANSI 터미널 에뮬레이션
- 1 직렬(COM) 포트를 사용한 9600, 19.2 K, 57.6 K 또는 115.2 K bps

 **참고:** 콘솔 재지정이 느린 속도로 실행되는 경우 System Setup 프로그램에서 키보드 입력에 대해 느리게 응답합니다. 그러나 데이터는 손실되지 않습니다. 이는 잘 알려진 동작으로 컴퓨터에 이상이 있는 것은 아닙니다.

- 1 키보드 명령 매크로 생성 기능(권장)

Microsoft® Windows® 운영 체제의 모든 버전에는 터미널 에뮬레이션 소프트웨어인 Hilgraeve의 HyperTerminal이 포함되어 있습니다. 그러나 이 소프트웨어에는 콘솔 재지정에 필요한 기능이 모두 포함되어 있지 않습니다. **HyperTerminal Private Edition 6.1** 이상으로 업그레이드하거나 새로운 터미널 에뮬레이션 소프트웨어를 선택하십시오.

---

## 호스트 시스템 구성

System Setup 프로그램을 통해 호스트(로컬) 시스템의 콘솔 재지정 기능을 구성하십시오("시스템 설치 프로그램 사용"의 "[Console Redirection 화면](#)" 참조). **Console Redirection** 화면에서 콘솔 재지정 기능을 활성화하거나 비활성화할 수 있으며 원격 터미널 유형을 선택하고 부팅한 후에 콘솔 재지정 기능을 활성화하거나 비활성화할 수 있습니다.

---

## 클라이언트 시스템 구성

호스트 시스템을 구성한 후, 클라이언트(원격) 시스템에 맞는 포트와 터미널 설정을 구성하십시오.

 **참고:** 여기에서 제시하는 예제는 Hilgraeve의 HyperTerminal Private Edition 6.1 이상으로 업그레이드했다는 가정하에 설명됩니다. 다른 터미널 에뮬레이션 소프트웨어를 사용하는 경우에는 해당 소프트웨어 설명서를 참조하십시오.

---

## 직렬 포트 구성

1. **시작** 단추를 클릭하고 **프로그램** → **보조 프로그램** → **통신**으로 차례로 이동한 다음 **하이퍼터미널**을 클릭하십시오.

2. 새로 연결할 이름을 입력하고 아이콘을 선택한 다음 **확인**을 클릭하십시오.
3. **연결 대상** 드롭다운 메뉴에서 사용 가능한 COM 포트를 선택한 다음 **확인**을 클릭하십시오.

사용 가능한 COM 포트를 선택하면 COM 포트 등록 정보 창이 나타납니다.

4. 포트를 다음과 같이 설정하십시오.

- 1 **비트/초**를 설정하십시오.

콘솔 재지정은 9600, 19.2 K, 57.6 K 또는 115.2 K bps만 지원합니다.

- 1 **데이터 비트**를 8로 설정하십시오.

- 1 **패리티**를 **없음**으로 설정하십시오.

- 1 **정지 비트**를 1로 설정하십시오.

- 1 **흐름 제어**를 **하드웨어**로 설정하십시오.

5. **확인**을 클릭하십시오.

## 터미널 설정 구성

1. 하이퍼터미널에서 **파일, 속성, 설정** 탭을 차례로 클릭하십시오.
2. **기능 키, 화살표 키, Ctrl 키**를 **다음 용도로 사용** 필드가 **터미널 키**로 설정되어 있는지 확인하십시오.
3. **Backspace 키가 보내는 문자** 필드가 **Ctrl+H**로 설정되어 있는지 확인하십시오.
4. **에뮬레이션**의 설정값을 **자동 검색**에서 **ANSI** 또는 **VT 100/220**으로 변경하십시오.

이 설정값이 호스트 시스템의 **Console Redirection** 옵션에서 선택한 설정과 동일한지 확인하십시오.

5. **터미널 설정**을 클릭하십시오.

행과 열 개수에 관한 설정이 표시됩니다.

6. 행의 개수를 **24 ~ 25**로 변경하고 열의 개수는 원래 설정값인 **80**으로 두십시오.

이러한 설정값이 없는 경우에는 터미널 에뮬레이션 소프트웨어를 업그레이드해야 합니다.

7. **확인**을 두 번 클릭하십시오.

---

## 호스트 시스템 원격 관리

호스트 및 클라이언트 시스템을 구성한 후 ("[호스트 시스템 구성](#)" 및 "[클라이언트 시스템 구성](#)" 참조), 콘솔 재지정 기능을 사용하여 호스트 시스템을 재시작하거나 호스트 시스템의 구성 설정을 변경할 수 있습니다.

1. 클라이언트 시스템을 사용하여 호스트 시스템을 재부팅하십시오.

자세한 내용은 "[특수 키 기능 구성](#)"을 참조하십시오.

2. 호스트 시스템의 부팅이 시작될 때 콘솔 재지정을 사용하여 다음을 수행할 수 있습니다.

- 1 시스템 설치 프로그램을 시작합니다.

- 1 SCSI 설치 메뉴 시작

- 1 펌웨어와 BIOS(시스템 플래쉬) 업데이트

- 1 유틸리티 파티션에서 유틸리티를 실행하십시오.

 **참고:** 호스트 시스템의 유틸리티 파티션에 있는 유틸리티를 실행하려면 Dell OpenManage™ Server Assistant 6.3.1 이상을 사용하여 유틸리티 파티션을 생성해야 합니다.

---

## 특수 키 기능 구성

콘솔 재지정 기능은 기본 ASCII 문자로 제한된 ANSI 또는 VT 100/220 터미널 에뮬레이션을 사용합니다. 기능 키, 화살표 키, 제어 키는 ASCII 문자 셋으로 사용할 수 없지만 대부분의 유틸리티에서 일반 기능으로 기능 키와 제어 키를 사용합니다. 하지만 *이스케이프 문자열*이라고 하는 특수 키를 사용하여 기능 키 또는 제어 키를 에뮬레이트할 수 있습니다.

이스케이프 문자열은 이스케이프 문자로 시작합니다. 이 문자는 터미널 에뮬레이션 소프트웨어에 따라 다른 방식으로 입력할 수 있습니다. 예를 들어 0x1b 및 <Esc>는 각각 이스케이프 문자열에 해당합니다. 하이퍼터미널의 경우에는 **보기** 메뉴에서 **키 매크로**를 선택하여 매크로를 생성할 수 있습니다. 대부분의 키를 조합하여 매크로를 지정할 수 있습니다. 각 기능 키에 해당하는 매크로를 생성하십시오.

[표 B-1](#)에는 특수 키 또는 기능 키를 나타내는 이스케이프 문자열이 나와 있습니다.

 **참고:** 하이퍼터미널에서 매크로를 생성할 경우, 대화상자를 종료할 때 이스케이프 문자열 전송을 알리기 위해 <Esc>를 누르기 전에 <Ins>를 누르십시오. 이 기능이 없는 경우에는 하이퍼터미널을 업그레이드해야 합니다.

 **참고:** [표 B-1](#)의 이스케이프 문자열 키 조합은 대소문자를 구분합니다. 예를 들어 <A> 문자를 만들려면 <Shift><a>를 눌러야 합니다.

**표 B-1. 지원되는 이스케이프 문자열**

키	지원되는 문자열	터미널 에뮬레이션
<위쪽 화살표>	<Esc><[><A>	VT 100/220, ANSI
<아래쪽 화살표>	<Esc><[><B>	VT 100/220, ANSI
<오른쪽 화살표>	<Esc><[><C>	VT 100/220, ANSI
<왼쪽 화살표>	<Esc><[><D>	VT 100/220, ANSI
<F1>	<Esc><O><P>	VT 100/220, ANSI
<F2>	<Esc><O><Q>	VT 100/220, ANSI
<F3>	<Esc><O><R>	VT 100/220, ANSI
<F4>	<Esc><O><S>	VT 100/220, ANSI
<F5>	<Esc><O><T>	VT 100, ANSI
<F6>	<Esc><O><U>	VT 100, ANSI
	<Esc><[><1><7><->	VT 100/220
<F7>	<Esc><O><V>	VT 100, ANSI
	<Esc><[><1><8><->	VT 100/220
<F8>	<Esc><O><W>	VT 100, ANSI
	<Esc><[><1><9><->	VT 100/220
<F9>	<Esc><O><X>	VT 100, ANSI
	<Esc><[><2><0><->	VT 100/220
<F10>	<Esc><O><Y>	VT 100, ANSI
	<Esc><[><2><1><->	VT 100/220
<F11>	<Esc><O><Z>	VT 100, ANSI
	<Esc><[><2><3><->	VT 100/220
<F12>	<Esc><O><A>	VT 100, ANSI
	<Esc><[><2><4><->	VT 100/220
<Home>	<Esc><[><1><-><Esc><h>	VT 220ANSI
<End>	<Esc><[><4><->	VT 220
	<Esc><k>	ANSI
<Delete>	<Esc><[><3><->	VT 220
	<Esc><->	ANSI
<Page Up>	<Esc><[><5><->	VT 220
	<Esc><Shift><?>	ANSI
<Page Down>	<Esc><[><6><->	VT 220
	<Esc></>	ANSI
<Shift><Tab>	<Esc><[><Z>	VT 100
	<Esc><[><0><Z>	VT 220
	<Esc><[><Shift><Z>	ANSI

[표 B-1](#)에서 키에 해당하는 매크로를 생성한 후, 호스트 시스템에 이스케이프 문자열 <Esc><O><P>를 전송하기 위해 터미널을 에뮬레이션하는 동안 클라이언트 시스템의 키보드에 있는 <F1>을 누르십시오. 그러면 호스트 시스템은 이스케이프 문자열을 <F1>로 인식합니다.

호스트 시스템에 있는 특정 유틸리티나 기능을 수행하기 위해 추가 이스케이프 문자열을 사용하기도 합니다. [표 B-2](#)에서 추가 이스케이프 문자열에 해당하는 매크로를 생성하십시오.

 **참고:** [표 B-2](#)의 이스케이프 문자열 키 조합은 대소문자를 구분합니다. 예를 들어 <A> 문자를 만들려면 <Shift><a>를 눌러야 합니다.

**표 B-2. 추가 이스케이프 문자열**

--	--

키	지원되는 문자열
<Ctrl><Alt><Del>(호스트 시스템 재부팅)	<Esc><R><Esc><f><Esc><R>
<Alt><x>	<Esc><X><X>
<Ctrl><H>	<Esc><Ctrl><H>
<Ctrl><I>	<Esc><Ctrl><I>
<Ctrl><J>	<Esc><Ctrl><J>
<Ctrl><M>	<Esc><Ctrl><M>
<Ctrl><2>	<Esc><Ctrl><2>

---

[목록 페이지로 돌아가기](#)



[목록 페이지로 돌아가기](#)

## 시스템 개요

### Dell™ PowerEdge™ 6800 시스템 사용 설명서

- [시스템 방향](#)
- [베젤 시스템 상태 표시등](#)
- [전면 패널 구조 및 표시등](#)
- [후면 패널 구조 및 표시등](#)
- [전원 표시등 코드](#)
- [시스템 특징](#)
- [지원되는 운영 체제](#)
- [전원 보호 장치](#)
- [기타 필요한 설명서](#)
- [기술 지원 열기](#)

이 단원에서는 본 시스템의 주요 하드웨어 및 소프트웨어 기능에 대해 설명하고 시스템 전면과 후면 패널에 있는 표시등 정보를 제공합니다. 시스템 설정 시 필요한 기타 설명서 정보 및 기술 지원을 얻는 방법도 기술되어 있습니다.

## 시스템 방향

[그림 1-1](#)은 랙 및 타워형 시스템 모습입니다. 이 문서에 사용된 그림은 랙 버전을 기준으로 합니다.

그림 1-1. 타워 및 랙 장착 방향

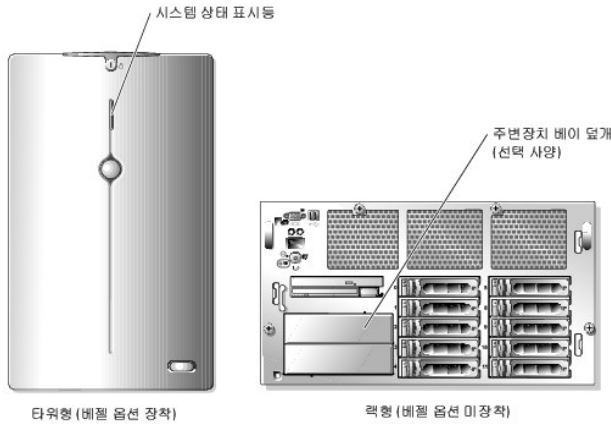

## 베젤 시스템 상태 표시등

시스템 잠금 베젤(랙 구성의 경우 선택 사양)은 시스템 상태 표시등과 통합됩니다. 시스템 상태 표시등은 시스템이 올바르게 작동하는 경우 청색으로 표시되고, 전원 공급 장치, 팬, 시스템 온도 또는 하드 드라이브에 문제가 있는 경우 황색으로 표시됩니다.

[표 1-1](#)은 시스템 상태 표시등 패턴입니다. 시스템의 드라이브 상태에 따라 다른 패턴으로 나타납니다.

표 1-1. 시스템 상태 표시등 패턴

청색 표시등	황색 표시등	설명
꺼짐	꺼짐	시스템에 전원이 공급되지 않습니다.
꺼짐	깜박임	시스템에 오류가 발생했습니다. 자세한 내용은 <a href="#">설치 및 문제 해결 설명서</a> 를 참조하십시오.
켜짐	꺼짐	전원이 켜져 있고 시스템이 작동하고 있습니다.
깜박임	꺼짐	랙에서 시스템을 확인할 수 있도록 이 표시등이 시스템 관리 소프트웨어 또는 시스템 확인 단추를 통해 활성화되었습니다.

**참고:** 시스템 확인 중에는 오류가 감지되더라도 항상 이 표시등이 청색으로 깜박입니다. 시스템 확인이 완료되면 표시등이 황색으로 깜박입니다.

## 전면 패널 구조 및 표시등

그림 1-2는 시스템 전면 패널에 있는 랙 베젤 옵션 뒷부분의 제어부, 표시등과 커넥터를 보여줍니다.

그림 1-2. 전면 패널 구조 및 표시등



표 1-2. 전면 패널 LED 표시등, 단추, 커넥터

표시등, 단추 또는 커넥터	아이콘	설명
시스템 상태 표시등		정상 시스템 작동 중에는 청색 표시등이 켜집니다. 시스템에 문제가 발생하면 황색 표시등이 켜집니다.  <b>참고:</b> 베젤이 제거되면 상태 표시등이 비활성화되고 LCD 디스플레이가 시스템 상태 표시등을 대신하여 시스템 상태를 나타냅니다.
LCD 디스플레이		시스템 확인, 상태 정보 및 시스템 오류 메시지를 표시합니다.  시스템이 정상적으로 작동되는 동안 LCD 디스플레이가 표시됩니다. 시스템 관리 소프트웨어 및 시스템의 전면과 후면에 있는 확인 단추는 랙에서 특정 시스템을 식별할 때 LCD가 청색으로 광박하게 합니다.  시스템에 문제가 발생하거나 조작자의 점검이 필요할 경우 LCD 디스플레이가 황색으로 표시됩니다.  <b>참고:</b> 시스템이 AC 전원에 연결된 상태에서 오류가 발생한 경우는 시스템의 전원 공급 여부에 상관 없이 LCD 디스플레이가 황색으로 광박합니다.
전원 켜짐 표시등, 전원 단추		이 표시등은 시스템 전원이 켜질 때 켜집니다. 시스템에 전원 공급이 가능한 상태가 되면 전원 표시등이 광박하지만 시스템이 켜지지는 않습니다.  전원 단추는 시스템으로의 DC 전원 공급 장치의 출력을 제어합니다.  <b>참고:</b> ACPI 지원 운영 체제를 사용하는 경우에는 전원 단추를 사용하여 시스템을 끄면 전원이 꺼지기 전에 정상적으로 종료됩니다. ACPI 지원 운영 체제를 사용하지 않는 경우에는 전원 단추를 누르면 즉시 전원이 꺼집니다.
시스템 확인 단추		랙에서 시스템을 확인하여 찾아내는 데 사용됩니다. 단추 중 하나를 누르면 단추를 한 번 더 누르기 전까지 전면 패널과 후면 패널의 청색 시스템 상태 표시등이 광박합니다.
USB 커넥터		USB 장치를 시스템에 연결합니다.(USB 2.0 지원).
NMI 단추		특정 운영 체제 사용 시 소프트웨어 및 장치 드라이버 오류 문제를 해결하는 데 사용됩니다. 이 단추는 클립 끝 부분을 사용하여 누를 수 있습니다.  공인된 서비스 직원의 지시가 있거나 운영 체제 설명서에 명시된 경우에만 이 단추를 사용하십시오.
비디오 커넥터		모니터를 시스템에 연결합니다.

## SCSI 하드 드라이브 표시등 코드

각 하드 드라이브 캐리어에 있는 2개의 표시등은 SCSI 하드 드라이브 상태를 알려줍니다(그림 1-3 참조). 드라이브 전원/장애 표시등이 녹색으로 켜져 있으면 드라이브가 온라인 상태임

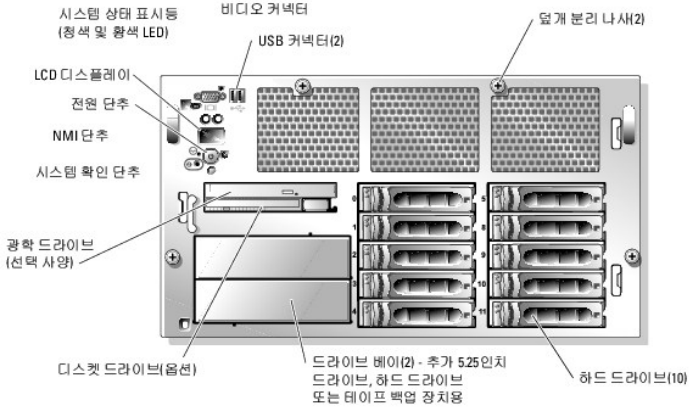
을 나타냅니다. 드라이브가 사용 중일 경우에는 드라이브 작업 표시등이 녹색으로 깜박입니다.

RAID가 활성화되면 드라이브 전원/장애 표시등이 켜지거나 다양한 RAID 작업을 나타내기 위해 일정한 순서로 녹색 또는 황색이 깜박입니다. [표 1-3](#)은 각 RAID 상태의 표시등 코드를 보여줍니다. RAID는 ROMB 또는 후면판에 연결된 RAID 카드를 사용하여 활성화할 수 있습니다. [그림 1-3](#) 및 [표 1-3](#)을 참조하십시오. SCSI 후면판 펌웨어는 드라이브 전원/장애 표시등을 제어합니다.

**그림 1-3. SCSI 하드 드라이브 표시등**

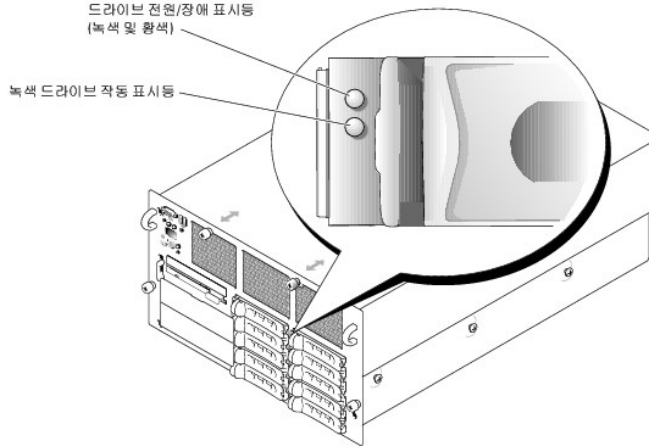

**표 1-3. RAID 구성용 하드 드라이브 표시등 패턴**

상태	표시등 패턴
드라이브 확인 상태	녹색 전원/장애 표시등이 초당 4번 깜박입니다.
드라이브 분리 준비 상태	녹색 전원/장애 표시등이 초당 2번 깜박입니다.
드라이브 설치 또는 분리 대기 상태	두 개의 드라이브 표시등이 모두 꺼집니다.
드라이브 작동 준비 상태	녹색 전원/장애 표시등이 켜집니다.
예상된 드라이브 장애 상태	전원/장애 표시등이 녹색, 황색으로 느리게 깜박이다가 꺼집니다.
드라이브 오류 상태	황색 전원/장애 표시등이 초당 4번 깜박입니다.
드라이브 재구성 중	녹색 전원/장애 표시등이 느리게 깜박입니다.
드라이브 온라인	녹색 전원/장애 표시등이 켜집니다.

## 후면 패널 구조 및 표시등

[그림 1-4](#)는 시스템 후면 패널의 제어부, 표시등, 커넥터를 보여줍니다.

**그림 1-4. 후면 패널 구조 및 표시등**

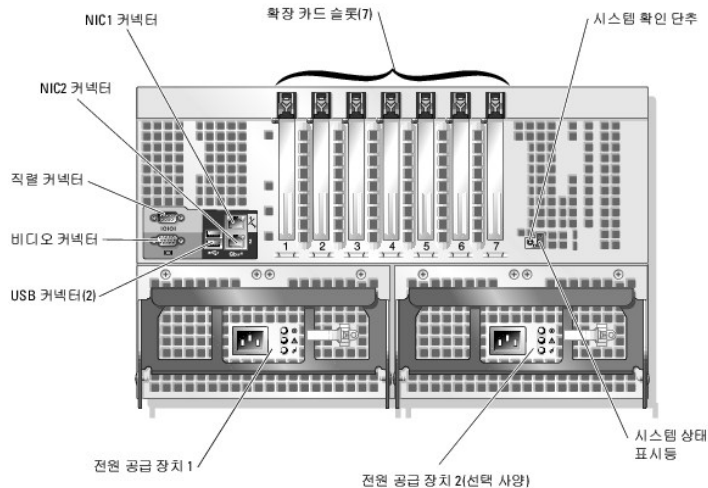

## 외장형 장치 연결

시스템에 외장형 장치를 연결할 경우 다음 지침을 따르십시오.

- 1 대부분의 장치는 지정 커넥터에 연결해야 하며, 장치 드라이버를 설치해야만 장치가 올바르게 작동합니다. (대부분의 운영 체제 소프트웨어나 장치 자체에 장치 드라이버가 포함되어 있습니다.) 구체적인 설치 및 구성 방법은 장치와 함께 제공되는 설명서를 참조하십시오.
- 1 외장형 장치는 반드시 시스템을 끈 상태에서 연결하십시오. 연결이 완료되면 (설명서에 별도로 언급된 사항이 없으면) 외장형 장치의 전원을 먼저 켜 다음 시스템 전원을 켜십시오.

개별 커넥터에 대한 자세한 내용은 [설치 및 문제 해결 설명서](#)를 참조하십시오. I/O 포트와 커넥터의 활성화, 비활성화 및 구성에 대한 자세한 내용은 "[System Setup 프로그램 사용](#)"을 참조하십시오.

## 전원 표시등 코드

전면 패널에 있는 전원 단추로 시스템의 전원 공급 장치에 대한 전원을 제어합니다. 전원 표시등은 전원 상태에 대한 정보를 제공합니다([그림 1-2](#) 참조). [표 1-4](#)는 전원 단추 표시등 코드입니다.

**표 1-4. 전원 단추 표시등**

표시등 기능	
켜짐	시스템에 전원이 공급되고 시스템이 작동 중임을 나타냅니다.
꺼짐	시스템에 전원이 공급되지 않음을 나타냅니다.
깜박임	시스템에 전원이 공급되고 있지만 시스템이 대기 상태를 나타냅니다. 대기 상태에 대한 자세한 내용은 운영 체제 설명서를 참조하십시오.

전원 공급 장치에는 전원 공급 장치의 상태를 나타내는 3개의 표시등이 있습니다. [표 1-5](#)는 표시등과 이벤트 목록을 제공하며 [그림 1-5](#)는 전원 공급 장치의 각 표시등을 보여줍니다.

전원 공급 장치 블랭크마다 하나의 표시등이 있으며, 이 표시등은 전원 공급 장치 블랭크의 팬이 작동하지 않을 경우 켜집니다.

**참고:** 전원 공급 장치 팬은 시스템이 켜져 있는지 여부와 관계 없이 전원 공급 장치에 사용 가능한 AC 전원이 연결되어 있는 경우에 작동합니다. 전원 공급 장치 블랭크의 팬은 시스템이 켜질 때만 작동합니다.

**표 1-5. 전원 공급 장치 표시등**

표시등	아이콘	기능
전원 공급 장치 상태	●	녹색 표시등은 전원 공급 장치가 작동 중임을 나타냅니다.
전원 공급 장치 결함	⚠	황색 표시등은 전원 공급 장치에 문제가 발생했음을 나타냅니다.
AC 라인 상태	⚡	녹색 표시등은 전원 공급 장치에 사용 가능한 AC 전원이 연결되어 있음을 나타냅니다.

**그림 1-5. 전원 공급 장치 표시등**

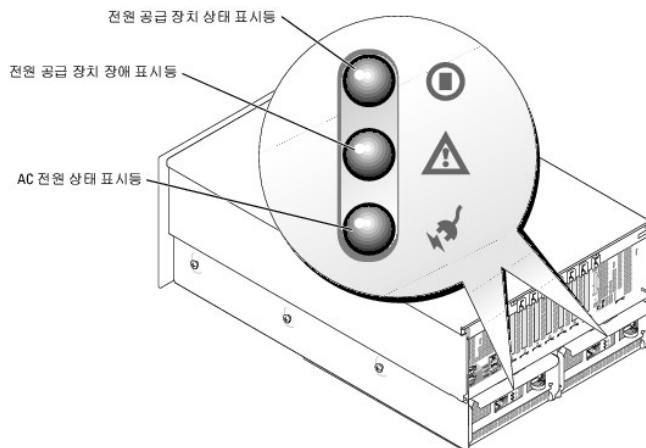

## 시스템 특징

- 1 최소 3.16 GHz 내부 작동 속도, 최소 1 MB의 내부 캐쉬, 667 MHz 전면 버스 속도를 제공하는 Intel® Xeon™ 프로세서 1 ~ 4개.
- 1 2개 이상의 Intel Xeon 프로세서를 장착한 시스템에 사용 가능한 SMP(Symmetric MultiProcessing) 지원. SMP는 독립된 프로세서 사이에 작업을 분배함으로써 시스템 성능을 전반적으로 향상시켜 줍니다. 이 기능을 사용하려면 멀티프로세싱 방식을 지원하는 운영 체제를 사용해야 합니다.

 **참고:** 하나 이상의 프로세서를 추가로 설치하여 시스템을 업그레이드하려면 Dell에서 프로세서 업그레이드 키트를 구입해야 합니다. Intel Xeon 프로세서의 일부 버전만 추가 프로세서로 사용할 수 있습니다. Dell에서 제공하는 업그레이드 키트에는 프로세서, 방열판 및 업그레이드 지침이 들어 있습니다. 모든 프로세서는 반드시 내부 작동 주파수와 캐쉬 크기가 동일해야 합니다.

- 1 시스템 보드의 최대 4개의 메모리 라이저에 256 MB, 512 MB, 1 GB, 2 GB 또는 4 GB(사용 가능한 경우) 2웨이 인터리빙 메모리 모듈 조합을 설치하여 최대 64 GB로 업그레이드할 수 있는, 최소 512 MB의 등록된 PC2-3200 DDR2 400 SDRAM 메모리 모듈.

이 시스템은 다음의 메모리 구성 또한 지원합니다.

- o 중복 메모리
- o 메모리 미러링
- o 메모리 RAID

System Setup 프로그램을 사용하여 이러한 기능들을 선택할 수 있습니다("System Setup 프로그램 사용" 참조). 시스템에서 해당 기능을 설정 옵션으로 제공하기 전에 각 기능마다 메모리 구성 요건을 충족시켜야 합니다. 자세한 내용은 [설치 및 문제 해결 설명서](#)를 참조하십시오.

- 1 1인치 내부 핫플러그 U320 SCSI 하드 드라이브 최대 12개(1 x 10 SCSI 후면판을 사용하는 1인치 드라이브 10개, 1 x 2 SCSI 후면판(선택 사양)을 사용하는 주변장치 베이에 설치된 1인치 드라이브 2개) 지원. 보조 카드(선택 사양) 1개는 2 x 5 분할 후면판을 지원합니다.
- 1 주변장치 베이는 절반 높이 테이프 백업 장치(선택 사양) 1개와 전체 길이 테이프 백업 장치 1개 또는 1인치 SCSI 하드 드라이브 2개를 지원합니다.
- 1 1.44 MB 3.5인치 디스켓 드라이브(선택 사양) 1개.
- 1 선택 사양인 IDE CD, DVD 또는 CD-RW/DVD 콤보 드라이브 1개.

 **참고:** DVD 장치는 데이터 전용 DVD용입니다.

- 1 컴퓨터 덮개를 열었을 때 시스템 관리 소프트웨어에 신호를 보내는 새시 잠금 스위치.
- 1 1 + 1 중복 구성으로 핫플러그 가능한 1570 W 전원 공급 장치 1 ~ 2개.

 **주의사항:** 110 V보다 낮은 전압을 사용하는 국가에서는 전체 구성요소가 장착된 일부 시스템에서 중복 전원을 사용하지 못할 수도 있습니다. 자세한 내용은 [설치 및 문제 해결 설명서](#)를 참조하십시오.

 **주의:** 전원 공급 장치는 시스템의 용도에 맞게 공장에서 사전 설정되었습니다. 시스템을 다른 전압을 사용하는 지역으로 옮길 경우 새 지역에 맞게 전원 공급 장치를 재구성해야 할 수도 있습니다. 필요에 따라 전원 공급 장치를 재구성하지 않을 경우 시스템에 심각한 손상을 초래할 수 있습니다. 자세한 내용은 [설치 및 문제 해결 설명서](#)를 참조하십시오.

- 1 6개의 중복 시스템 냉각 팬.

다음은 시스템 보드에 내장되어 있는 특징입니다:

- 1 다음과 같은 형태로 배열되는 7개의 3.3 V PCI 확장 카드 슬롯:
  - o 슬롯 1 - PCIe x8 레인 슬롯
  - o 슬롯 2 - 64비트 133 MHz PCI-X 슬롯
  - o 슬롯 3 ~ 5 - PCIe x4 레인 슬롯
  - o 슬롯 6과 7 - 64비트 100 MHz PCI-X 슬롯

모든 슬롯에는 전체 높이 확장 카드를 장착할 수 있으며, 슬롯 7을 제외한 나머지 슬롯에는 전체 길이 확장 카드를 장착할 수 있습니다.

- 1 내장형, 이중 채널 U320 SCSI 호스트 어댑터. 내장형 채널은 1 x 10 및 1 x 2 SCSI 후면판(선택 사양)을 사용하는 SCSI 하드 드라이브를 최대 12개까지 지원합니다. SCSI 후면판에서 SCSI ID 번호와 SCSI 종단을 자동으로 구성하기 때문에 드라이브를 매우 간단하게 설치할 수 있습니다.
- 1 선택 사양 ROMB는 ROMB 키, 256 MB DDR2 400 MHz 메모리 모듈 및 RAID 전지를 사용하여 활성화됩니다.
- 1 128 MB 캐쉬 메모리와 RAID 전지가 포함된 별도의 컨트롤러 카드를 통한 RAID (선택 사양).
- 1 10 Mbps, 100 Mbps, 1000 Mbps 데이터 전송률을 지원하는 내장형 Gigabit Ethernet NIC 2개.
- 1 디스켓 드라이브, CD-ROM 드라이브, 키보드, 마우스 또는 USB 플래시 드라이브를 지원하는 USB 2.0 호환 커넥터(전면에 2개, 후면에 2개).
- 1 원격 시스템 관리용 RAC(Remote Access Controller) 옵션.
  - 1 내장형 VGA 호환 비디오 서브시스템에는 ATI Radeon 7000, 33 MHz PCI 비디오 컨트롤러가 장착되어 있습니다. 이 비디오 서브시스템에는 16 MB의 SDRAM 비디오 메모리가 포함되어 있습니다(업그레이드 불가능). 최대 해상도는 64,000 색상의 1600 x 1200입니다. 트루 컬러 그래픽은 다음 해상도에서 지원됩니다: 640 x 480, 800 x 600, 1024 x 768, 1152 x 864 및 1280 x 1024. 추가 RAC를 설치할 경우 내장형 비디오는 비활성화되고 대신 RAC의 비디오가 사용됩니다.
  - 1 시스템 팬, 임계 시스템 전압, 온도를 감시하는 시스템 관리 회로 및 소프트웨어. 시스템 관리 회로는 표준 베이스보드 관리 컨트롤러와 직렬 및 네트워크 액세스를 구성합니다.
  - 1 후면 패널 커넥터에는 직렬, 비디오, USB 커넥터 2개 및 NIC 커넥터 2개가 포함됩니다.

- 1 전면 패널 커넥터에는 비디오 및 USB 커넥터 2개 포함.
- 1 시스템 확인 및 오류 메시지가 표시되는 전면 패널 LCD 디스플레이.
- 1 전면 및 후면 패널의 시스템 확인 단추.

특정 기능에 관한 자세한 내용은 "[기술 사양](#)"을 참조하십시오.

시스템에는 다음과 같은 소프트웨어가 설치되어 있습니다.

- 1 시스템 구성 정보를 빠르게 보여주고 변경할 수 있는 System Setup 프로그램. 이 프로그램에 대한 자세한 내용은 "[System Setup 프로그램 사용](#)"을 참조하십시오.
- 1 System Setup 프로그램을 통해 시스템 암호, 설치 암호가 포함된 고급 보안 기능.
- 1 시스템 구성요소와 장치를 진단할 수 있는 시스템 진단 프로그램. 시스템 진단 프로그램 사용에 대한 자세한 내용은 *설치 및 문제 해결 설명서*에서 "시스템 진단 프로그램 실행"을 참조하십시오.
- 1 주요 응용프로그램을 고해상도 모드로 표시해주는 비디오 드라이버.
- 1 운영 체제와 내장형 SCSI 서브시스템에 연결되어 있는 장치 간의 통신을 지원하는 SCSI 장치 드라이버. 이 드라이버에 대한 자세한 내용은 *설치 및 문제 해결 설명서*에서 "드라이브 설치"를 참조하십시오.
- 1 시스템 관리 소프트웨어 및 설명서 CD.

---

## 지원되는 운영 체제

- 1 Microsoft® Windows® 2000 Server 및 Advanced Server
- 1 Microsoft Windows Server 2003 Standard Edition 및 Enterprise Edition
- 1 Red Hat® Enterprise Linux AS (버전 3)
- 1 Intel EM64T(Intel Extended Memory 64 Technology)용 Red Hat Enterprise Linux AS (버전 3)

---

## 전원 보호 장치

전원 서지나 전원 장애와 같은 문제로부터 시스템을 보호하기 위해 시스템 구성에 하나 이상의 다음 장치를 추가하는 것을 고려할 수 있습니다.

- 1 PDU - 회로 차단기를 사용하여 AC 전원이 PDU의 정격 전류를 초과하지 않는지 확인합니다.
- 1 서지 방지기 - 뇌우가 발생할 경우 전원 콘센트를 통해 시스템에 유입되는 전압을 차단해 줍니다. 서지 방지기는 전압이 정상적인 AC-전원 회선 수준보다 20% 이상 떨어지면 보호 기능을 발휘하지 못합니다.
- 1 회선 조절기 - 시스템의 AC 전압을 일정한 수준으로 유지해주므로 전압이 떨어져도 시스템을 사용할 수 있지만 전원 공급이 완전히 중단되면 보호 기능을 상실합니다.
- 1 UPS - AC 전원을 사용할 수 없을 때, 전지를 사용하여 시스템을 실행합니다. 전지는 AC 전원에 연결되어 있을 때 충전되며, AC 전원 공급이 중단될 경우 전지는 시스템에 약 5분 ~ 1시간 동안 전원을 공급합니다. 전지 전원을 5분만 제공하는 UPS인 경우 파일을 저장하고 시스템을 종료하는 데 사용됩니다. 모든 범용 전원 공급 장치에 서지 방지기와 PDU를 함께 사용하고 UPS가 UL 안전 승인을 받았는지 확인하십시오.

---

## 기타 필요한 설명서

 시스템 정보 설명서는 중요 안전 지침 및 규정사항에 대한 내용을 다룹니다. 보증 정보는 본 설명서에 포함되어 있거나 별도의 문서로 제공될 수 있습니다.

- 1 렉 솔루션과 함께 제공되는 *렉 설치 안내서* 또는 *렉 설치 안내 지침*에는 시스템을 렉에 설치하는 방법이 기술되어 있습니다.
- 1 *시작 설명서*에서는 시스템 설정 방법에 관한 개요를 제공합니다.
- 1 *설치 및 문제 해결 설명서*는 시스템의 문제를 해결하는 방법과 시스템 구성요소를 설치하거나 교체하는 내용을 다룹니다.
- 1 시스템 관리 소프트웨어 설명서는 소프트웨어 기능, 요구사항, 설치 및 기본 작동을 설명합니다.
- 1 베이스보드 관리 컨트롤러(BMC) 설명서는 BMC의 기능 및 구성 옵션을 설명합니다.
- 1 운영 체제 설명서에는 운영 체제 소프트웨어 설치(필요한 경우), 구성 및 사용 방법이 기술되어 있습니다.
- 1 별도로 구입하는 구성요소의 설명서에는 해당 옵션을 구성하고 설치하는 내용이 기술되어 있습니다.
- 1 시스템, 소프트웨어 또는 설명서의 변경 사항이 포함된 업데이트본이 시스템과 함께 제공되기도 합니다.

 **참고:** [support.ap.dell.com](http://support.ap.dell.com) 에서 새로운 업데이트가 없는지 항상 확인하고 업데이트본에는 최신 정보가 수록되어 있으므로 다른 설명서를 읽기 전에 반드시 먼저 참조하십시오.

- 1 릴리스 노트나 readme 파일에는 시스템에 대한 최신 업데이트 사항이나 전문가 또는 기술자를 위한 고급 기술 참조 자료가 포함되어 있기도 합니다.
-

## 기술 지원 얻기

본 설명서의 절차가 이해되지 않거나 시스템이 제대로 작동하지 않을 경우에는 [설치 및 문제 해결 설명서](#)를 참조하십시오.

이제 Dell Enterprise Training and Certification을 이용할 수 있습니다. 자세한 사항은 [www.dell.com/training](http://www.dell.com/training)을 참조하십시오. 지역에 따라 이 서비스가 제공되지 않을 수도 있습니다.

---

[목록 페이지로 돌아가기](#)

[목차 페이지로 돌아가기](#)

## Dell OpenManage Server Assistant 사용

Dell™ PowerEdge™ 6800 시스템 사용 설명서

- [Server Assistant CD 시작](#)
- [서버 설치 프로그램 사용](#)
- [드라이버 및 유틸리티 업데이트](#)
- [유틸리티 파티션 사용](#)

Dell OpenManage Server Assistant CD에는 서비스를 구성할 때 필요한 유틸리티, 진단 프로그램 및 드라이버가 포함되어 있습니다. 운영 체제가 시스템에 설치되어 있지 않은 경우, 이 CD를 이용하여 운영 체제를 설치할 수 있습니다. 시스템의 하드 드라이브에 있는 부팅 유틸리티 파티션에는 Server Assistant CD와 동일한 일부 기능이 있습니다.

### Server Assistant CD 시작

시스템을 구성하고 운영 체제를 설치하려면 Server Assistant CD를 넣고 시스템을 켜거나 재부팅하십시오. Dell OpenManage Server Assistant 기본 화면이 나타납니다.

CD로 부팅되지 않는 경우 System Setup 프로그램의 **Boot Sequence** 옵션에서 CD 드라이브가 첫 번째 부팅 장치로 지정되어 있는지 확인하십시오("시스템 설치 프로그램 사용" 참조).

Server Assistant CD는 표준 웹 브라우저 인터페이스를 사용합니다. 마우스를 사용하여 다양한 아이콘과 텍스트의 링크를 클릭하여 CD를 탐색할 수 있습니다.

**Exit** 아이콘을 클릭하면 Server Assistant가 종료됩니다. Server Setup 프로그램을 실행하는 동안 Server Assistant를 종료하면 시스템은 표준 운영 체제 부팅 파티션으로 재부팅됩니다.

### 서버 설치 프로그램 사용

운영 체제가 사전에 설치되어 있지 않거나 운영 체제를 나중에 설치할 경우, 시스템을 구성하고 운영 체제를 설치하려면 Server Assistant CD에 있는 Server Setup 프로그램을 사용하십시오.

 **참고:** 운영 체제가 시스템에 이미 설치되지 않은 경우에만 Server Assistant CD를 사용하십시오. 운영 체제의 *설치 지침 설명서*를 참조하여 설치 과정을 완료하십시오.

Server Setup 프로그램은 다음과 같은 작업을 안내해줍니다:

- 1 시스템 날짜 및 시간 설정
- 1 RAID 컨트롤러 구성(해당 시)
- 1 운영 체제 선택 및 설치, 운영 체제별 정보 명시
- 1 하드 드라이브 구성
- 1 설치 요약 내용 표시

 **참고:** 운영 체제를 설치하려면 이용할 수 있는 운영 체제 매체가 있어야 합니다.

Server Setup 프로그램을 시작하려면, Dell OpenManage Server Assistant 기본 화면에 있는 **Server Setup**을 클릭하십시오. 화면의 지시사항을 따릅니다.

### 드라이버 및 유틸리티 업데이트

드라이버와 유틸리티를 업데이트하려면 시스템에 Microsoft® Internet Explorer 5.5 이상 또는 Netscape Navigator 7.02 이상이 설치되어 있어야 합니다. Microsoft Windows® 기반의 운영 체제를 사용하는 시스템의 CD 드라이브에 CD를 넣으면 시스템에서 자동으로 브라우저를 실행하여 Dell OpenManage Server Assistant 기본 화면을 표시합니다.

드라이버와 유틸리티를 업데이트하려면 다음 단계를 수행하십시오.

1. Dell OpenManage Server Assistant 기본 화면에서 업데이트할 드라이버와 유틸리티를 선택하십시오.
2. 드롭다운 상자에서 시스템 모델 번호를 선택하십시오.
3. 업데이트할 드라이버 또는 유틸리티 종류를 선택하십시오.
4. **Continue**를 클릭하십시오.
5. 업데이트할 드라이버나 유틸리티를 각각 선택하십시오.

프로그램을 실행하거나 파일을 저장할 위치를 지정하라는 메시지가 나타납니다.



6. 프로그램을 실행하거나 파일을 저장할 위치를 지정하십시오.

---

## 유틸리티 파티션 사용

유틸리티 파티션은 시스템 구성 및 진단 유틸리티가 포함된 하드 드라이브 상의 부팅 파티션입니다. 유틸리티 파티션을 시작하여 부팅되면 파티션 유틸리티에 해당되는 실행 환경이 제공됩니다.

유틸리티 파티션을 실행하려면 시스템을 켜거나 재부팅하십시오. POST가 진행되는 동안, 다음과 같은 메시지가 나타나면 <F10>을 누르십시오.

<F10> = Utility Mode

 **참고:** 유틸리티 파티션은 제한적인 MS-DOS® 기능만 제공하며, 일반적인 용도의 MS-DOS 파티션으로는 사용할 수 없습니다.

유틸리티 파티션에서는 텍스트 기반의 인터페이스가 제공되며, 이 인터페이스에서 유틸리티 파티션 영역의 유틸리티를 실행할 수 있습니다. 메뉴 옵션을 선택하려면 화살표 키로 옵션을 선택하고 <Enter>를 누르거나 메뉴 옵션의 번호를 입력하십시오. 유틸리티 파티션을 종료하려면 **Utility Partition** 기본 메뉴에서 <Esc>를 누르십시오.

[표 2-1](#)에는 유틸리티 파티션 메뉴에 나타나는 옵션의 예제 목록과 설명이 나와 있습니다. 이 옵션들은 *Server Assistant* CD가 CD 드라이브에 없어도 사용할 수 있습니다.

**표 2-1.** 유틸리티 파티션 기본 메뉴 옵션

옵션	설명
Run system diagnostics	시스템 하드웨어 진단 프로그램을 실행합니다.
Run RAID Configuration Utility	ROMB를 사용할 수 있거나 RAID 컨트롤러 카드가 설치된 경우, RAID 구성 유틸리티를 실행합니다.
<b>참고:</b> 시스템 구성에 따라 옵션이 다르게 표시되므로 목록에 옵션이 없는 경우도 있습니다.	

---

[목차 페이지로 돌아가기](#)

[목차 페이지로 돌아가기](#)

## System Setup 프로그램 사용

Dell™ PowerEdge™ 6800 시스템 사용 설명서

- [System Setup 프로그램 시작](#)
- [System Setup 옵션](#)
- [시스템 및 설치 암호 기능](#)
- [읽은 암호 비활성화](#)
- [Asset Tag 유틸리티](#)
- [베이스보드 관리 컨트롤러 구성](#)

시스템을 설치한 후, System Setup 프로그램을 실행하여 시스템의 구성 정보 및 옵션 값을 기억해 두십시오. 나중에 참조할 수 있도록 정보를 기록해 두십시오.

다음과 같은 경우 System Setup 프로그램을 사용할 수 있습니다.

- 1 하드웨어를 추가, 변경 또는 분리한 후 NVRAM에 저장된 시스템 구성을 변경할 경우.
- 1 사용자가 선택할 수 있는 옵션을 설정하거나 변경하는 경우(예: 시간 또는 날짜).
- 1 내장형 장치를 활성화하거나 비활성화하는 경우.
- 1 설치된 하드웨어와 일치하지 않는 구성 설정을 수정할 경우.

## System Setup 프로그램 시작

1. 시스템을 켜거나 재시작하십시오.
2. 다음과 같은 메시지가 나타나면 즉시 <F2>를 누릅니다.

<F2> = System Setup

<F2>를 누르기 전에 운영 체제가 로드되기 시작할 경우 부팅이 완료되면 시스템을 재시작한 후 다시 시도하십시오.

 **참고:** 운영 체제와 함께 제공된 설명서를 참조하여 순서대로 시스템을 종료하십시오.

## 오류 메시지에 대처하기

특정 오류 메시지에 적절히 대응하기 위해 System Setup 프로그램을 시작할 수 있습니다. 시스템 부팅 과정에서 오류 메시지가 나타날 경우 메시지 내용을 기록하십시오. System Setup 프로그램을 시작하기 전에 메시지 및 오류 수정 조치 사항이 설명된 [설치 및 문제 해결 설명서](#)의 "시스템 경고음 코드" 및 "시스템 메시지"를 참조하십시오.

## System Setup 프로그램 사용

[표 3-1](#)에는 System Setup 프로그램 화면의 정보를 보거나 변경하고 프로그램을 종료할 때 사용하는 키 목록이 나와 있습니다.

**표 3-1.** System Setup 프로그램 탐색 키

키	조치
위쪽 화살표 또는 <Shift><Tab>	이전 필드로 이동합니다.
아래쪽 화살표 또는 <Tab>	다음 필드로 이동합니다.
스페이스바, <+>, <->, 왼쪽 및 오른쪽 화살표	필드의 설정 사이를 이동합니다. 대부분의 필드에서는 해당 값을 입력할 수 있습니다.
<Esc>	System Setup 프로그램을 종료하고 변경 사항이 있는 경우 시스템을 다시 시작합니다.
<F1>	System Setup 프로그램의 도움말 파일을 표시합니다.

**참고:** 대부분의 옵션은 시스템을 다시 시작해야만 변경사항이 적용됩니다.

## System Setup 옵션

## 기본 화면

System Setup 프로그램을 시작하면 System Setup 프로그램 기본 화면이 나타납니다(그림 3-1 참조).

그림 3-1. System Setup 프로그램 기본 화면



표 3-2에는 System Setup 프로그램 기본 화면에 있는 옵션과 정보 필드의 설명이 표시됩니다.

 **참고:** System Setup 프로그램 기본값은 각 해당 옵션 밑에 표시됩니다.

표 3-2. System Setup 프로그램 옵션

옵션	설명
System Time	시스템 내부 클럭 시간을 재설정합니다.
System Date	시스템 내부 달력의 날짜를 재설정합니다.
Diskette Drive A:	시스템 디스켓 드라이브 유형을 선택할 수 있는 화면이 표시됩니다.
System Memory	시스템 메모리 용량을 표시합니다. 이 옵션의 설정값은 사용자가 선택할 수 없습니다.  <b>참고:</b> RAID 구성에서 시스템 메모리는 설치된 실제 메모리 용량보다 작습니다.
Video Memory	비디오 메모리 용량을 표시합니다. 이 옵션의 설정값은 사용자가 선택할 수 없습니다.
System Memory Testing (기본값: <b>Enabled</b> )	POST 중에 메모리를 검사할지 여부를 결정합니다.
Redundant Memory(기본 값: <b>Disabled</b> )	기타 옵션 설정 사항 중 충족되는 것이 없으면 <b>Disabled</b> 가 표시됩니다. 다음 옵션을 사용할 수 있습니다.  <ul style="list-style-type: none"> <li>1 <b>Spare Bank Enabled</b> — 시스템에 완전히 채워져 있는 메모리 라인이 하나 이상이고 각 라인 내에서 메모리 모듈이 동일할 경우 선택할 수 있습니다.</li> <li>1 <b>Mirror Enabled</b> — 구성에 포함되어 있는 완전히 채워진 메모리 라인의 수가 짝수이고 라인 쌍이 동일하게 구성된 경우 선택할 수 있습니다.</li> <li>1 <b>RAID Enabled</b> — 4개의 모든 라인이 동일한 메모리 모듈로 채워진 경우 선택할 수 있습니다.</li> </ul> <p>메모리 구성에 대한 자세한 내용은, <i>설치 및 문제 해결 설명서</i>의 "시스템 구성요소 설치"를 참조하십시오.</p>
CPU Information	" <a href="#">CPU Information 화면</a> "을 참조하십시오.
Boot Sequence	시스템 시동 과정에서 시스템이 부팅 장치를 검색하는 순서를 결정합니다. 사용 가능한 옵션은 디스켓 드라이브, CD 드라이브, 하드 드라이브, 네트워크입니다.
Hard-Disk Drive Sequence	시스템 시동 과정에서 시스템이 하드 드라이브를 검색하는 순서를 결정합니다. 선택사항은 시스템에 설치된 하드 드라이브에 따라 다릅니다.
USB 플래쉬 드라이브 종류 (기본값: <b>Auto</b> )	USB 플래쉬 드라이브의 에뮬레이션 종류를 지정합니다. <b>Hard disk</b> 는 USB 플래쉬 드라이브가 하드 드라이브 역할을 할 수 있도록 합니다. <b>Floppy</b> 는 USB 플래쉬 드라이브가 착탈식 디스켓 드라이브 역할을 할 수 있도록 합니다. <b>Auto</b> 를 선택하면 에뮬레이션 종류를 자동으로 선택합니다.
Integrated Devices	" <a href="#">Integrated Devices 화면</a> "을 참조하십시오.
PCI IRQ Assignment	PCI 버스에 내장된 각 장치와 IRQ가 필요한 설치된 모든 확장 카드에 지정된 IRQ를 변경할 수 있는 화면을 표시합니다.
PCI-X Slot Information	각 PCI-X 및 PCIe 버스 슬롯에 대해 다음 정보를 표시합니다.

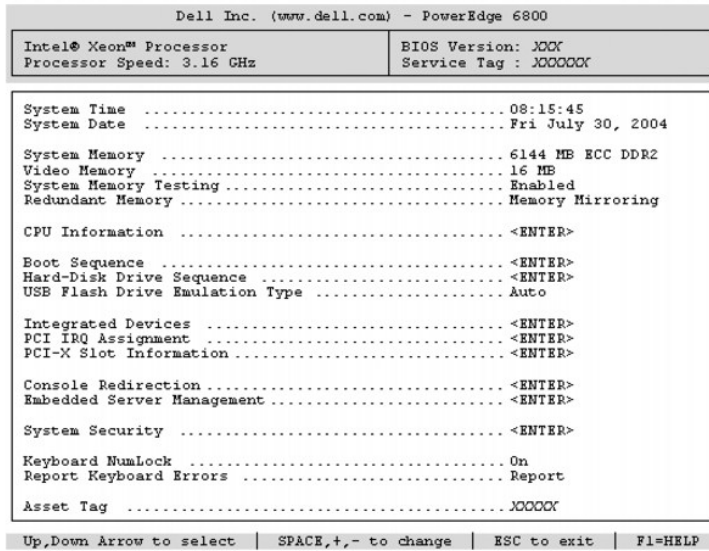
	<ul style="list-style-type: none"> <li>1 카드가 장착된 PCI-X 슬롯의 경우 작동 주파수, 슬롯의 작동 모드(PCI 또는 PCI-X) 및 장치 종류 표시</li> <li>1 카드가 장착된 PCIe 슬롯의 경우 대역폭, 슬롯 연결 너비(x1, x4 또는 x8) 및 장치 종류 표시</li> <li>1 비어 있는 슬롯의 경우 슬롯의 최대 작동 주파수나 대역폭, 사용 가능한 작동 모드 또는 슬롯의 연결 너비 표시</li> </ul>
Console Redirection	" <a href="#">Console Redirection 화면</a> "을 참조하십시오.
Embedded Server Management	전면 패널 ESM LCD 메시지를 사용자 정의하거나 기본 메시지 설정을 선택할 수 있습니다.
System Security	시스템 암호 및 설치 암호 기능을 구성하는 화면을 표시합니다. 자세한 내용은 " <a href="#">시스템 암호 사용</a> " 및 " <a href="#">설치 암호 사용</a> "을 참조하십시오.
Keyboard NumLock(기본값: On)	시스템을 101키 또는 102키 키보드(84키 키보드에는 해당되지 않음)에서 활성화된 NumLock 모드로 시동할지 결정합니다.
Report Keyboard Errors(기본값: Report)	POST 동안 키보드 오류 보고를 활성화 또는 비활성화합니다. 키보드가 연결된 호스트 시스템의 경우 <b>Report</b> 를 선택하십시오. POST 동안 키보드 또는 키보드 컨트롤러와 관련된 모든 오류 메시지를 표시하지 않으려면 <b>Do Not Report</b> 를 선택하십시오. 키보드가 시스템에 연결되어 있는 경우, 이 설정은 키보드 자체의 작동에는 영향을 주지 않습니다.
Asset Tag	자산 태그 번호가 지정된 경우 사용자가 프로그래밍할 수 있는 시스템의 자산 태그 번호가 표시됩니다. 자산 태그 번호는 NVRAM에 최대 10 자까지 입력할 수 있으며 자세한 내용은 " <a href="#">Asset Tag 유틸리티</a> "를 참조하십시오.

## CPU Information 화면

[표 3-3](#)은 CPU Information 화면에 있는 옵션과 정보 필드에 대한 설명입니다.

표 3-3. CPU Information 화면

옵션	설명
Bus Speed	프로세서의 버스 속도를 표시합니다.
Logical Processor(기본값: Enabled)	프로세서가 하이퍼스레딩을 지원하는 경우 표시됩니다. <b>Enabled</b> 로 선택하면 운영 체제가 모든 논리 프로세서를 사용하도록 허용합니다. <b>Disabled</b> 로 선택하면 운영 체제가 시스템에 설치된 각 프로세서의 첫 번째 논리 프로세서만 사용합니다.
Sequential Memory Access(기본값: Enabled)	프로세서가 순차 메모리 액세스를 지원하는 경우 표시됩니다. <b>Enabled</b> 로 선택하면 순차 메모리 액세스가 필요한 응용프로그램을 위해 시스템을 최적화합니다. <b>Disabled</b> 는 임의 메모리 액세스를 사용하는 응용프로그램에 사용됩니다.
Processor X1D	각 프로세서의 제품군 및 모델 번호를 표시합니다.
Core Speed	프로세서의 클럭 속도를 표시합니다.
Level X Cache	프로세서의 캐시 메모리 용량을 표시합니다.

## Integrated Devices 화면

[표 3-4](#)는 Integrated Devices 화면에 있는 옵션과 정보 필드에 대한 설명입니다.

표 3-4. Integrated Devices 화면 옵션

옵션	설명
Primary SCSI Controller(기본값: SCSI)	내장형 SCSI 서브시스템을 활성화합니다. 이 필드는 시스템에서 RAID가 검색되지 않는 경우에만 표시됩니다. <b>Off</b> 는 SCSI 서브시스템을 사용하지 않습니다. <b>Channel A</b> 및 <b>Channel B</b> 는 선택한 옵션을 따릅니다.
Embedded RAID Controller	<b>RAID</b> , <b>SCSI</b> 또는 <b>Off</b> 중에서 선택합니다. 이 필드는 시스템(ROMB 키와 메모리가 설치된 시스템)에서 RAID가 검색되는 경우에만 표시됩니다. <b>Channel A</b> 는 선택한 옵션을 따릅니다. <b>Channel A</b> 에 RAID가 표시되면 <b>Channel B</b> 를 <b>RAID</b> 또는 <b>SCSI</b> 로 설정할 수 있습니다. 그렇지 않은 경우 <b>Channel B</b> 는 선택한 옵션을 따릅니다.
IDE CD-ROM Controller(기본값: Auto)	내장형 IDE 컨트롤러를 활성화합니다. <b>Auto</b> 로 설정하면, IDE 장치가 채널에 연결되어 있고 외장형 IDE 컨트롤러가 감지되지 않을 경우 내장형 IDE 컨트롤러의 각 채널이 활성화됩니다.
Diskette Controller(기본값: Auto)	시스템의 디스켓 드라이브 컨트롤러를 활성화 또는 비활성화합니다. <b>Auto</b> 를 선택하면, 시스템은 확장 슬롯에 설치된 컨트롤러 카드를 조정해야 할 경우에 컨트롤러를 끕니다.
USB Controller(기본값: On with BIOS support)	시스템의 USB 포트를 활성화하거나 비활성화합니다. 옵션은 <b>On with BIOS support</b> , <b>On without BIOS support</b> 또는 <b>Off</b> 입니다. USB 포트를 비활성화하면 시스템 자원을 다른 장치에 사용할 수 있습니다.
Embedded Gb NIC1 and NIC2(기본값: On)	시스템의 내장형 NIC를 활성화하거나 비활성화합니다. 시스템을 재부팅해야만 변경사항이 적용됩니다.  <b>참고:</b> <b>Off</b> 로 설정하면 NIC1 및 NIC2가 모두 비활성화됩니다.
NIC1 PXE(기본값: On)	NIC1 PXE를 활성화하거나 비활성화합니다. PXE가 지원되면 네트워크를 통해 시스템을 부팅할 수 있습니다. 시스템을 재부팅해야만 변경사항이 적용됩니다.
MAC Address	내장된 10/100/1000 NIC의 MAC 주소를 표시합니다. 이 필드는 사용자가 설정할 수 없습니다.
NIC2 PXE(기본값: Off)	NIC2 PXE를 활성화하거나 비활성화합니다. PXE가 지원되면 네트워크를 통해 시스템을 부팅할 수 있습니다. 시스템을 재부팅해야만 변경사항이 적용됩니다.

MAC Address	내장된 10/100/1000 NIC의 MAC 주소를 표시합니다. 이 필드는 사용자가 설정할 수 없습니다.
Serial Port 1(기본값: COM1)	<p><b>Serial Port 1</b> 옵션에는 <b>COM1</b>, <b>COM3</b>, <b>BMC Serial</b>, <b>BMC NIC</b>, 및 <b>Off</b>가 있습니다. 선택 사양인 원격 액세스 컨트롤러(RAC)가 시스템에 설치되어 있는 경우 RAC가 추가 옵션으로 제공됩니다.</p> <p>직렬 포트 1은 3개의 사용 모델을 공유합니다. 표준 사용의 경우 직렬 포트 1은 먼저 COM1, 그 다음 COM3의 사용을 시도합니다. BMC 사용의 경우 직렬 포트 1은 COM1 주소를 사용하여 통신은 직렬 포트 또는 내장된 공유 NIC를 통해 가능합니다. RAC 제어는 COM1 주소만 사용합니다.</p> <p><b>참고:</b> Console Redirection이 Serial Port 1로 설정되어 있는 경우 Off 및 COM3 옵션을 사용할 수 없습니다.</p>
Speaker(기본값: On)	내장 스피커를 On 또는 Off로 설정합니다. 이 옵션의 변경사항은 즉시 적용됩니다(시스템을 재부팅할 필요 없음).

## System Security 화면

표 3-5는 System Security 화면에 있는 옵션과 정보 필드에 대한 설명입니다.

표 3-5. System Security 화면 옵션

옵션	설명
System Password	<p>시스템 암호 보안 기능의 현재 상태를 표시해 주며 새 시스템 암호를 지정하고 확인할 수 있습니다.</p> <p><b>참고:</b> 시스템 암호 지정 및 기존 시스템 암호를 사용하거나 변경하는 방법에 관한 자세한 내용은 "<a href="#">시스템 암호 사용</a>"을 참조하십시오.</p>
Setup Password	<p>시스템 암호 기능으로 시스템의 접근을 제한하는 것과 같은 방식으로 System Setup 프로그램으로의 접근을 제한합니다.</p> <p><b>참고:</b> 설치 암호 지정 및 기존 설치 암호를 사용하거나 변경하는 방법에 관한 자세한 내용은 "<a href="#">설치 암호 사용</a>"을 참조하십시오.</p>
Password Status	<p><b>Setup Password</b> 옵션을 <b>Enabled</b>로 설정하면 시스템을 사용할 때 시스템 암호가 변경되거나 비활성화되는 것을 방지할 수 있습니다.</p> <p>시스템 암호를 <b>잠그려면</b>, <b>Setup Password</b> 옵션에서 설치 암호를 지정한 다음 <b>Password Status</b> 옵션을 <b>Locked</b>로 변경해야 합니다. 이렇게 변경하면 <b>System Password</b> 옵션을 사용하여 시스템 암호를 변경할 수 없으며 시스템을 사용할 때 &lt;Ctrl&gt;&lt;Enter&gt;를 눌러도 시스템 암호를 비활성화할 수 없습니다.</p> <p>시스템 암호의 <b>잠금 상태를 해제하려면</b>, <b>Setup Password</b> 필드에 설치 암호를 입력한 다음 <b>Password Status</b> 옵션을 <b>Unlocked</b>로 변경하십시오. 이렇게 변경하면 시스템을 사용할 때 &lt;Ctrl&gt;&lt;Enter&gt;를 눌러 시스템 암호를 비활성화한 다음 <b>System Password</b> 옵션을 사용하여 암호를 변경할 수 있습니다.</p>
Power Button	<p>시스템 전원을 끄고 켭니다.</p> <ul style="list-style-type: none"> <li>1 ACPI 지원 운영 체제로 실행되는 시스템을 전원 단추를 사용하여 전원을 끌 경우, 시스템이 정상적으로 종료된 다음 전원이 꺼지도록 할 수 있습니다.</li> <li>1 ACPI를 지원하지 않는 운영 체제를 실행하는 시스템인 경우에는 전원 단추를 누르면 즉시 전원이 꺼집니다.</li> </ul> <p>이 단추는 System Setup 프로그램에서 활성화되어 있습니다. 단추를 비활성화시키면 시스템의 전원을 끌 수만 있습니다.</p>
NMI Button	<p><b>주의사항:</b> 공인된 서비스 직원이나 운영 체제 설명서에서 지시한 경우에만 NMI 단추를 사용하십시오. 이 단추를 누르면 운영 체제가 멈추고 진단 프로그램 화면이 표시됩니다.</p> <p>NMI 기능을 <b>On</b> 또는 <b>Off</b>로 설정합니다.</p>
AC Power Recovery(기본값: Last)	<p>시스템에 전원이 복구되었을 때 시스템이 어떻게 반응할지를 지정합니다. 시스템이 <b>Last</b>로 설정되어 있는 경우 시스템은 마지막 전원 상태로 복구합니다. <b>On</b>을 선택하면 전원이 복구된 후 시스템이 켜집니다. <b>Off</b>를 선택하면 전원이 복구된 후에도 시스템이 꺼져 있습니다.</p>

## Console Redirection 화면

표 3-6은 Console Redirection 화면에 있는 옵션과 정보 필드에 대한 설명입니다. 콘솔 재지정 기능을 사용하는 방법은 "[콘솔 재지정 사용](#)"을 참조하십시오.

표 3-6. Console Redirection 화면 옵션

옵션	설명
Console Redirection(기본값: Off)	콘솔 재지정 기능을 <b>Serial Port 1</b> 또는 <b>Off</b> 로 설정합니다.
Failsafe Baud Rate(기본값: 11520 default)	콘솔 재지정에 안전 보드율이 사용되었는지 표시합니다.
Remote Terminal Type(기본값: VT 100/VT 220)	<b>VT 100/VT 220</b> 또는 <b>ANSI</b> 를 선택하십시오.
Redirection After Boot(기본값: Enabled)	시스템 재시작 후 콘솔 재지정 기능을 활성화 또는 비활성화합니다.

## Exit 화면

<Esc>를 눌러 System Setup 프로그램을 종료하면 **Exit** 화면에 다음 옵션이 표시됩니다.

- 1 Save Changes and Exit
- 1 Discard Changes and Exit
- 1 Return to Setup

## 시스템 및 설치 암호 기능

- ➡ **주의사항:** 암호 기능은 시스템 데이터를 기본적인 수준으로 보호합니다. 데이터를 보다 안전하게 보호하려면 데이터 암호화 프로그램 같은 보호 수단을 추가로 사용하십시오.
- ➡ **주의사항:** 시스템 암호를 지정하지 않고 시스템을 실행하는 도중에 자리를 비우면 누구든지 하드 드라이브에 저장되어 있는 데이터에 액세스할 수 있으며, 시스템을 잠그지 않고 자리를 비울 경우 다른 사람이 점퍼 설정을 변경하여 암호를 비활성화할 수 있습니다.

본 시스템은 시스템 암호 기능이 활성화되지 않은 상태로 출하됩니다. 시스템 보안이 필요한 경우 시스템 암호 보호 기능을 사용해야 합니다.

기존의 암호를 변경하거나 삭제하려면 암호를 알아야 합니다("기존 시스템 암호 삭제 또는 변경" 참조). 암호를 잊은 경우에는 숙련된 서비스 기술자가 암호 점퍼 설정을 변경하여 암호를 비활성화하고 기존의 암호를 삭제해야만 시스템을 작동하거나 System Setup 프로그램의 설정을 변경할 수 있습니다. 자세한 내용은 [설치 및 문제 해결 설명서](#)를 참조하십시오.

## 시스템 암호 사용

시스템 암호를 지정할 후에는 암호를 알고 있는 사용자만 시스템을 사용할 수 있습니다. **System Password** 옵션이 **Enabled**로 설정된 경우 시스템이 시작되면 시스템 암호 입력 창이 나타납니다.

## 시스템 암호 지정

시스템 암호를 지정하기 전에 먼저 System Setup 프로그램을 시작하여 **System Password** 옵션을 확인하십시오.

시스템 암호가 지정되어 있으면 **System Password** 옵션의 설정이 **Enabled**로 표시됩니다. **Password Status**가 **Unlocked**로 설정되어 있으면 시스템 암호를 변경할 수 있습니다. **Password Status** 옵션이 **Locked**로 설정된 경우에는 시스템 암호를 변경할 수 없습니다. 시스템 암호 기능이 시스템 보드의 점퍼 설정으로 비활성화된 경우, 시스템 암호는 **Disabled**가 되고 새 시스템 암호를 변경하거나 입력할 수 없습니다.

시스템 암호가 지정되어 있지 않고 시스템 보드의 암호 점퍼가 활성화(기본값)되어 있는 경우, **System Password** 옵션의 설정값은 **Not Enabled**이고 **Password Status** 필드는 **Unlocked**입니다. 시스템 암호를 지정하려면 다음 단계를 실행하십시오.

1. **Password Status** 옵션이 **Unlocked**로 설정되어 있는지 확인하십시오.
2. **System Password** 옵션을 선택하고 <Enter>를 누르십시오.
3. 새 시스템 암호를 입력하십시오.

암호에는 최대 32자까지 사용할 수 있습니다.

각 문자 키(또는 빈 칸의 경우 스페이스바)를 누를 때마다 필드에 위치 지정자가 표시됩니다.

암호는 대소문자를 구분하지 않습니다. 그러나 일부 키 조합은 유효하지 않습니다. 유효하지 않은 키 조합을 입력하면 시스템에서 경고음을 발생립니다. 암호 입력 시 문자를 지우려면 <Backspace> 또는 왼쪽 화살표 키를 누르십시오.

 **참고:** 시스템 암호를 지정하지 않고 다른 필드로 이동하려면 <Enter>를 누르거나 5단계를 실행하기 이전에 <Esc>를 누르십시오.

4. <Enter>를 누르십시오.
5. 암호 확인을 위해 다시 암호를 입력하고 <Enter>를 누르십시오.

**System Password**의 설정값이 **Enabled**로 변경됩니다. System Setup 프로그램을 종료하면 시스템이 시작됩니다.

6. 암호 보안 기능을 사용하기 위해서 지금 시스템을 재부팅하거나 작업을 계속 진행하십시오.

 **참고:** 암호 보안 기능은 시스템을 재부팅해야만 적용됩니다.

## 시스템 암호를 사용하여 시스템 보호

 **참고:** 설치 암호를 지정하면("설치 암호 사용" 참조) 시스템 암호 대신 설치 암호를 사용할 수 있습니다.

**Password Status** 옵션이 **Unlocked**로 설정되어 있으면 암호 보호 기능을 활성 상태로 두거나 비활성화할 수 있습니다.

암호 보호 기능을 활성 상태로 두려면 다음 절차를 수행하십시오.

1. 시스템을 켜거나 <Ctrl><Alt><Del>을 눌러 재부팅하십시오.
2. <Enter>를 누르십시오.
3. 암호를 입력하고 <Enter>를 누르십시오.

암호 보호 기능을 비활성화하려면 다음 절차를 수행하십시오.

1. 시스템을 켜거나 <Ctrl><Alt><Del>을 눌러 재부팅하십시오.
2. <Ctrl><Enter>를 누르십시오.

시스템을 켜거나 <Ctrl><Alt><Del>을 눌러 시스템을 재부팅할 때마다 **Password Status** 옵션이 **Locked**로 설정되면 암호를 입력하고 <Enter>를 누르십시오.

시스템 암호를 입력하고 <Enter>를 누르면 시스템이 정상 작동됩니다.

잘못된 시스템 암호를 입력하면 메시지가 나타나고 암호를 다시 입력하라는 프롬프트가 표시됩니다. 암호는 3회까지 입력할 수 있습니다. 3회 이상 잘못된 암호를 입력하면 틀린 횟수를 나타내는 오류 메시지가 나타나고 시스템이 정지된 다음 종료됩니다. 이 메시지는 다른 사용자가 시스템을 무단으로 사용했음을 알려줍니다.

시스템이 종료되고 다시 시작되어도 올바른 암호를 입력할 때까지 오류 메시지가 계속해서 표시됩니다.

 **참고:** 시스템이 무단으로 변경되는 것을 방지하려면 **System Password** 및 **Setup Password** 옵션과 함께 **Password Status** 옵션을 사용할 수 있습니다.

## 기존 시스템 암호 삭제 또는 변경

1. 프롬프트 메시지가 표시될 때 <Ctrl><Enter>를 누르면 기존 시스템 암호가 비활성화됩니다.  
설치 암호를 입력하라는 메시지가 나타나면 네트워크 관리자에게 문의하십시오.
2. POST 동안 <F2>를 눌러 System Setup 프로그램을 시작하십시오.
3. **System Security** 화면을 선택하여 **Password Status** 옵션이 **Unlocked**로 설정되어 있는지 확인하십시오.
4. 입력 창이 나타나면 시스템 암호를 입력하십시오.
5. **System Password** 옵션이 **Not Enabled**로 표시되어 있는지 확인하십시오.

**System Password** 옵션이 **Not Enabled**로 표시되면 시스템 암호는 삭제된 것입니다. **System Password** 옵션이 **Enabled**로 표시되어 있는 경우, <Alt><b> 키 조합을 눌러 시스템을 재시작한 다음 2단계 ~ 5단계를 반복 수행하십시오.

## 설치 암호 사용

### 설치 암호 지정

**Setup Password** 옵션이 **Not Enabled**로 설정된 경우에만 설치 암호를 지정하거나 변경할 수 있습니다. 설치 암호를 지정하려면 **Setup Password** 옵션을 선택하고 <+> 또는 <-> 키를 누르십시오. 암호 입력과 암호 확인(재입력)을 요구하는 메시지가 표시됩니다. 암호에 사용할 수 없는 문자를 입력하는 경우 시스템에서 경고음을 발생립니다.

 **참고:** 설치 암호는 시스템 암호와 같은 방식으로 지정할 수 있습니다. 두 암호를 다르게 설정한 경우 시스템 암호 대신 설치 암호를 사용할 수는 있지만 설치 암호 대신 시스템 암호는 사용할 수 없습니다.

암호에는 최대 32자까지 사용할 수 있습니다.

각 문자 키(또는 빈 칸의 경우 스페이스바)를 누를 때마다 필드에 위치 지정자가 표시됩니다.

암호는 대소문자를 구분하지 않습니다. 그러나 일부 키 조합은 유효하지 않습니다. 유효하지 않은 키 조합을 입력하면 시스템에서 경고음을 발생립니다. 암호 입력 시 문자를 지우려면 <Backspace> 또는 왼쪽 화살표 키를 누르십시오.

암호를 확인하면 **Setup Password** 설정이 **Enabled**로 변경됩니다. 다음에 System Setup 프로그램을 시작하면 설치 암호를 입력하라는 메시지가 표시됩니다.

**Setup Password** 옵션의 변경사항은 시스템을 재시작하지 않아도 즉시 적용됩니다.

## 활성화된 설치 암호로 시스템 작동

Setup Password를 Enabled로 설정한 경우, System Setup 프로그램의 옵션을 변경하기 위해서는 정확한 설치 암호를 입력해야 합니다. System Setup 프로그램을 시작하면 암호 입력 창이 나타납니다.

다음의 경우를 제외하고 세 번의 기회 동안 올바른 암호를 입력하지 않으면 System Setup 화면을 볼 수만 있고 변경할 수 없습니다. System Password가 Enabled로 설정되어 있지 않고 Password Status 옵션의 잠금이 해제 상태인 경우 시스템 암호를 지정할 수 있습니다. 그러나 기존 시스템 암호를 비활성화하거나 변경할 수는 없습니다.

 **참고:** 시스템 암호가 무단으로 변경되는 것을 방지하기 위해 Setup Password 옵션과 함께 Password Status 옵션을 사용할 수 있습니다.

## 기존 설치 암호 삭제 또는 변경

1. System Setup 프로그램을 실행하여 **System Security** 옵션을 선택하십시오.
2. **Setup Password** 옵션을 선택하고 <Enter>를 누르면 설치 암호 창에 액세스할 수 있습니다. 기존 설치 암호를 지우려면 <Enter>를 두 번 누르십시오.  
  
설정이 **Not Enabled**로 변경됩니다.
3. 설치 암호를 새로 지정하려면 "[설치 암호 지정](#)"의 절차를 수행하십시오.

---

## 잊은 암호 비활성화

설치 및 문제 해결 설명서를 참조하십시오.

---

## Asset Tag 유틸리티

Asset Tag 유틸리티를 사용하여 시스템의 고유 추적 번호를 지정할 수 있습니다. 이 번호는 System Setup 프로그램 기본 화면에 나타납니다.

 **참고:** Asset Tag 유틸리티는 MS-DOS® 기반의 응용프로그램을 지원하는 운영 체제에서만 실행됩니다.

## Asset Tag 유틸리티 디스켓 작성

1. Dell OpenManage Server Assistant CD를 Microsoft® Windows® 운영 체제가 실행되는 시스템의 CD 드라이브에 넣으십시오.
2. 공 디스켓을 시스템의 디스켓 드라이브에 넣으십시오.
3. 자산 태그를 만들 시스템을 선택하고 **계속**을 클릭하십시오.
4. **유틸리티 및 드라이버 페이지**에서 **Dell: Asset Tag 유틸리티를 사용한 부팅 디스켓**을 선택하십시오.
5. 유틸리티를 하드 드라이브에 저장한 다음 유틸리티를 실행하여 부팅 디스켓을 만드십시오.
6. 디스켓을 자산 태그를 할당할 시스템에 넣고 시스템을 재부팅하십시오.

## 자산 태그 번호 지정 또는 삭제

1. 작성한 Asset Tag 유틸리티 디스켓을 디스켓 드라이브에 넣은 다음 시스템을 재부팅하십시오
2. 자산 태그 번호를 지정하거나 삭제할 수 있습니다.
  1. 자산 태그 번호를 지정하려면 **asset**을 입력하고 한 칸 띄운 다음 새로운 문자열을 입력하십시오.  
  
자산 태그 번호는 최대 10자까지 지정할 수 있습니다. 모든 글자 조합( |, <, > 제외)을 사용할 수 있지만 백slash(-)를 첫 문자로 사용할 수 없습니다. 예를 들어 a:\> 프롬프트에 다음과 같은 명령을 입력한 다음 <Enter>를 누르십시오.  
  
`asset 12345abcde`
  1. 새 자산 태그 번호를 지정하지 않고 번호를 삭제하려면, **asset /d**를 입력한 다음 <Enter>를 누르십시오.
3. 자산 태그 번호의 변경사항을 확인하라는 메시지가 나타나면 **y**를 입력한 후 <Enter>를 누르십시오.

Asset Tag 유틸리티 도움말 화면을 보려면 **asset /?**을 입력한 다음 <Enter>를 누르십시오.



---

## 베이스보드 관리 컨트롤러 구성

베이스보드 관리 컨트롤러(BMC)를 사용하면 시스템을 원격으로 구성, 감시 및 복원할 수 있습니다. BMC는 다음과 같은 기능을 제공합니다.

- 1 시스템의 직렬 포트 및 내장 NIC를 사용합니다.
- 1 오류 로그 작성 및 SNMP 경고.
- 1 시스템 이벤트 로그 및 센서 상태 액세스.
- 1 전원 켜기/끄기를 포함한 시스템 기능 제어.
- 1 시스템의 전원 또는 작동 상태에 구애 받지 않는 지원.
- 1 System Setup 프로그램, 텍스트 기반 유틸리티 및 운영 체제 콘솔을 위한 텍스트 콘솔 재지정 기능 제공.

 **참고:** BMC 기능을 사용하려면 내장 NIC1 커넥터를 사용하여 네트워크를 연결해야 합니다. [그림 1-4](#)를 참조하십시오.

## BMC 설치 모듈 시작

- 1 시스템을 켜거나 재시작하십시오.
2. POST 후에 메시지가 표시되면 <Ctrl><E>를 누르십시오.  
  
<Ctrl><E>를 누르기 전에 운영 체제가 로드되기 시작할 경우 시스템 부팅이 완료되면 시스템을 재시작한 후 다시 시도하십시오.

BMC 사용 및 구성에 대한 자세한 내용은 BMC 및 시스템 관리 응용프로그램 설명서를 참조하십시오.

---

[목록 페이지로 돌아가기](#)

## 용어집

### Dell™ PowerEdge™ 6800 시스템 사용 설명서

이 절에서는 시스템 설명서에 사용된 기술 용어, 약어 및 머리글자에 대해 설명합니다.

<b>A</b> - 암페어(Ampere).
<b>AC</b> - 교류 전류.
<b>ACPI</b> - 고급 구성 및 전원 인터페이스. 운영 체제가 구성 및 전원을 관리할 수 있도록 하는 표준 인터페이스.
<b>ANSI</b> - 미국 표준 협회 (American National Standards Institute). 미국의 기술 표준을 개발하는 주요 기관입니다.
<b>ASCII</b> - 미국 표준 코드 (American Standard Code for Information Interchange).
<b>BIOS</b> - 기본 입/출력 시스템(Basic Input/Output System). 시스템의 BIOS에는 플래시 메모리 칩에 저장되어 있는 프로그램이 포함되어 있습니다. BIOS는 다음과 같은 사항을 제어합니다. <ul style="list-style-type: none"><li>1 프로세서와 주변장치 간의 통신</li><li>1 시스템 메시지와 같은 기타 기능</li></ul>
<b>BMC</b> - 베이스보드 관리 컨트롤러(Baseboard management controller).
<b>BTU</b> - 영국식 열단위(British Thermal Unit).
<b>C</b> - 섭씨(Celsius).
<b>CD</b> - 콤팩트 디스크(Compact Disc). CD 드라이브는 광학 기술을 사용하여 CD에서 데이터를 읽습니다.
<b>cm</b> - 센티미터(Centimeter).
<b>cmos</b> - 상보형 금속 산화막 반도체(Complementary Metal-Oxide Semiconductor).
<b>COM n</b> - 시스템 직렬 포트에 대한 장치 이름.
<b>CPU</b> - 중앙 처리 장치(Central processing unit). 프로세서를 참조하십시오.
<b>DC</b> - 직류 전류.
<b>DDR</b> - 더블 데이터 속도(Double-data rate). 출력을 잠재적으로 배가시키는 메모리 모듈 기술.
<b>DHCP</b> - 동적 호스트 구성 프로토콜(Dynamic Host Configuration Protocol). 클라이언트 시스템에 IP 주소를 자동으로 할당하는 방식입니다.
<b>DIMM</b> - 이중 인라인 메모리 모듈(Dual In-line Memory Module). 메모리 모듈을 참조하십시오.
<b>DIN</b> - 독일 산업 표준(Deutsche Industrie Norm).
<b>DMA</b> - 직접 메모리 접근(Direct memory access). DMA 채널을 통해 RAM과 장치 사이에서 특정 유형의 데이터 전송이 이루어질 때 프로세서를 우회합니다.
<b>DMI</b> - 데스크탑 관리 인터페이스(Desktop Management Interface). DMI는 운영 체제, 메모리, 주변장치, 확장 카드 및 자산 태그와 같은 시스템 구성요소에 대한 정보를 수집하여 시스템 소프트웨어 및 하드웨어를 관리할 수 있도록 합니다.
<b>DNS</b> - 도메인 이름 시스템(Domain Name System). <a href="http://www.dell.com">www.dell.com</a> 과 같은 인터넷 도메인 이름을 143.166.83.200과 같은 IP 주소로 변환하는 방식입니다.
<b>DRAM</b> - 동적 임의 접근 메모리(Dynamic Random-Access Memory). 일반적으로 시스템의 RAM은 모두 DRAM 칩으로 구성되어 있습니다.
<b>DVD</b> - 디지털 다기능 디스크(Digital versatile disc).
<b>ECC</b> - 오류 검사 정정(Error checking and correction).
<b>EEPROM</b> - 전기적으로 소거 프로그램 가능한 읽기 전용 메모리(Electrically Erasable Programmable Read-Only Memory).
<b>EMC</b> - 전자기 호환성(Electromagnetic compatibility).
<b>EMI</b> - 전자기 간섭(Electromagnetic interference).
<b>ERA</b> - 내장형 원격 액세스(Embedded remote access). ERA를 통해 원격 액세스 컨트롤러를 사용하여 네트워크 서버로 원격 또는 "대역외" 서버를 관리할 수 있습니다.
<b>ESD</b> - 정전기 방전(Electrostatic discharge).
<b>ESM</b> - 내장된 서버 관리(Embedded server management).
<b>F</b> - 화씨(Fahrenheit).
<b>FAT</b> - 파일 할당 테이블(File allocation table). 파일 시스템 구조는 MS-DOS에서 파일 저장 공간을 구성하고 기록할 때 사용합니다. Microsoft® Windows® 운영 체제는 FAT 파일 시스템 구조를 선택적으로 사용할 수 있습니다.
<b>FSB</b> - 전면 버스(Front-side Bus). FSB는 프로세서와 주 메모리(RAM) 간 데이터 경로와 실제 인터페이스입니다.
<b>ft</b> - 피트(Feet).
<b>FTP</b> - 파일 전송 프로토콜(File transfer protocol).
<b>g</b> - 그램(Gram).
<b>G</b> - 중력(Gravity).
<b>GB</b> - 기가바이트. 1024 메가바이트 또는 1,073,741,824바이트. 하지만 하드 드라이브 용량에서는 일반적으로 1,000,000,000바이트를 의미합니다.
<b>Gb</b> - 기가바이트. 1024 메가바이트 또는 1,073,741,824바이트.
<b>h</b> - 16진수(Hexadecimal). 16진수 시스템은 장치의 I/O 메모리 주소 및 시스템 RAM의 주소를 식별하기 위해 프로그램할 때 주로 사용됩니다. 텍스트에서는 16진수 다음에 주로 <i>h</i> 를 붙입니다.
<b>Hz</b> - 헤르츠(Hertz).
<b>I/O</b> - 입/출력(Input/output). 키보드는 입력 장치이며 모니터는 출력 장치입니다. 일반적으로 I/O 작업은 계산 작업과 구분됩니다.

<b>ID</b> - 식별자(Identification).
<b>IDE</b> - 통합 드라이브 전자(Integrated drive electronics). 시스템 보드와 저장 장치 간 표준 인터페이스입니다.
<b>IM (Integrated mirroring)</b> - IM을 통해 두 드라이브를 동시에 물리적으로 미러링할 수 있습니다. IM 기능은 시스템의 하드웨어에 의해 제공됩니다. <i>미러링</i> 을 참조하십시오.
<b>IP</b> - 인터넷 프로토콜(Internet Protocol).
<b>IPX</b> - 인터넷 패킷 교환(Internet package exchange).
<b>IRQ</b> - 인터럽트 요청(Interrupt request). 주변장치를 이용하여 IRQ 회선을 통해 프로세서로 데이터를 전송하거나 수신할지 알리는 신호입니다. 각 주변장치를 연결하려면 IRQ 번호를 지정해야 합니다. 두 개의 장치는 동일한 IRQ 할당값을 공유할 수 있지만 동시에 사용할 수는 없습니다.
<b>K</b> - 킬로(Kilo-; 1000).
<b>KB</b> - 킬로바이트(Kilobyte). 1024바이트.
<b>Kb</b> - 킬로비트(Kilobit). 1024비트.
<b>KBps</b> - 초당 킬로바이트(Kilobyte per second).
<b>Kbps</b> - 초당 킬로비트(Kilobit per second).
<b>kg</b> - 킬로그램(Kilogram). 1000그램.
<b>KHz</b> - 킬로헤르츠(Kilohertz).
<b>KMM</b> - 키보드/모니터/마우스.
<b>KVM</b> - 키보드/비디오/마우스. KVM은 비디오가 표시되고 키보드 및 마우스가 사용되는 시스템을선택할 수 있도록 하는 스위치를 나타냅니다.
<b>LAN</b> - 근거리 통신망(Local area network). LAN은 일반적으로 같은 빌딩이나 인접해 있는 몇 개의 빌딩에만 적용되며, 모든 장비는 LAN 전용선으로 연결됩니다.
<b>lb</b> - 파운드(Pound).
<b>LCD</b> - 액정 디스플레이(Liquid crystal display).
<b>LED</b> - 발광 다이오드(Light-emitting diode). 전류가 흐르면 불이 켜지는 전자 장치입니다.
<b>Linux</b> - 다양한 하드웨어 시스템에서 실행되는 UNIX <sup>®</sup> 운영 체제의 한 버전. Linux는 공개 소스 소프트웨어이며 무료로 얻을 수 있습니다. 하지만 Linux 프로그램 전체와 기술 지원 및 교육을 받으려면 Red Hat Software와 같은 업체에 요금을 지불해야 합니다.
<b>LVD</b> - 저전압차(Low voltage differential).
<b>m</b> - 미터(Meter).
<b>mA</b> - 밀리암페어(Milliampere).
<b>MAC 주소</b> - 매체 접근 제어 주소(Media Access Control address). 네트워크상에서 시스템의 고유 하드웨어 번호입니다.
<b>mAh</b> - 밀리암페어-시간(Milliampere-hour).
<b>MB</b> - 메가바이트(Megabyte). 1,048,576바이트. 그러나 하드 드라이브 용량에서는 일반적으로 1,000,000바이트를 의미합니다.
<b>Mb</b> - 메가비트(Megabit). 1,048,576비트.
<b>MBps</b> - 초당 메가바이트(Megabytes per second).
<b>Mbps</b> - 초당 메가비트(Megabits per second).
<b>MBR</b> - 마스터 부트 레코드(Master boot record).
<b>MHz</b> - 메가헤르츠(Megahertz).
<b>mm</b> - 밀리미터(Millimeter).
<b>ms</b> - 밀리초(Millisecond).
<b>MS-DOS<sup>®</sup></b> - Microsoft 디스크 운영 체제.
<b>NAS</b> - 네트워크 연결 저장 장치(Network Attached Storage). NAS는 네트워크에서 저장 장치를 공유하는 데 사용되는 개념입니다. NAS 시스템에는 필요한 특정 저장 장치를 제공하기 위해 최적화된 운영 체제, 내장형 하드웨어 및 소프트웨어가 있습니다.
<b>NIC</b> - 네트워크 인터페이스 컨트롤러(Network interface controller). 네트워크에 연결하기 위해 시스템에 설치 또는 내장된 장치입니다.
<b>NMI</b> - 마스크 불가능 인터럽트(Nonmaskable interrupt). 하드웨어 오류 발생 시 NMI 신호를 프로세서에 전송하는 장치입니다.
<b>ns</b> - 나노초(Nanosecond).
<b>NTFS</b> - Windows 2000 운영 체제의 NT 파일 시스템(NT File System) 옵션.
<b>NVRAM</b> - 비휘발성 임의 접근 메모리(Nonvolatile random-access memory). 시스템을 꺼도 메모리의 내용이 유실되지 않습니다. NVRAM은 날짜, 시간 및 시스템 구성 정보를 기억하는 데 사용됩니다.
<b>PCI</b> - 주변장치 연결 규격(Peripheral Component Interconnect). 로컬 버스를 구현하는 표준입니다.
<b>PDU</b> - 전원 분배 장치(Power distribution unit). 랙에서 시스템을 사용하고 보관하기 위한 전력을 제공하는 여러 개의 전원 콘센트가 있는 전원입니다.
<b>PGA</b> - 핀 그리드 배열(Pin grid array). 프로세서 칩을 제거할 수 있는 프로세서 소켓 종류입니다.
<b>POST</b> - 전원 공급 시 자체 검사(Power-On Self-Test). 시스템을 켜면 운영 체제를 로드하기 전에 POST 과정에서 RAM 및 하드 드라이브와 같은 여러 시스템 구성요소를 검사합니다.
<b>PS/2</b> - 개인용 시스템/2(Personal System/2).
<b>PXE</b> - 사전 부팅 실행 환경(Preboot eXecution Environment). LAN을 통해 시스템을 부팅하는 방법(하드 드라이브 또는 부팅 가능 디스켓을 사용하지 않음).
<b>RAC</b> - 원격 액세스 컨트롤러(Remote access controller).
<b>RAID</b> - 독립 디스크 중복 배열(Redundant array of independent disks). 데이터 중복성을 제공하는 방법입니다. RAID의 일반적인 구현 방식에는 RAID 0, RAID 1, RAID 5, RAID 10, RAID 50 등이 있습니다. <i>가당</i> , <i>미러링</i> 및 <i>스트라이핑</i> 을 참조하십시오.
<b>RAM</b> - 임의 접근 메모리(Random-access memory). 프로그램 명령과 데이터를 저장할 수 있는 시스템의 기본 임시 저장 영역입니다. RAM에 저장된 모든 정보는 시스템을 끄면 유실됩니다.
<b>RAS</b> - 원격 액세스 서비스(Remote Access Service). Windows 운영 체제를 실행하는 사용자는 이 서비스를 사용하여 모뎀을 통해 네트워크에 원격으로 액세스할 수 있습니다.

<b>readme 파일</b> - 제품 문서를 보충 또는 갱신하는 정보가 포함된 일반적으로 소프트웨어 또는 하드웨어와 함께 제공되는 텍스트 파일.
<b>ROM</b> - 읽기 전용 메모리(Read-only memory). 시스템에는 기본적으로 ROM 코드에서 작동하는 일부 프로그램이 포함되어 있습니다. ROM 칩은 시스템을 꺼도 내용이 유지됩니다. ROM 코드의 예로는 시스템의 부팅 루틴 및 POST를 초기화하는 프로그램이 있습니다.
<b>ROMB</b> - 마더보드에 있는 RAID(RAID on motherboard).
<b>rpm</b> - 분당 회전수(Revolutions per minute).
<b>RTC</b> - 실시간 클럭(Real-time clock).
<b>SATA</b> - 시리얼 ATA(Serial Advanced Technology Attachment). 시스템 보드와 저장 장치 간 표준 인터페이스입니다.
<b>SCSI</b> - 소형 컴퓨터 시스템 인터페이스(Small computer system interface). 표준 포트보다 빠른 데이터 전송 속도를 제공하는 I/O 버스 인터페이스입니다.
<b>SDRAM</b> - 동기 동작 임의 접근 메모리(Synchronous dynamic random-access memory).
<b>sec</b> - 초(Second).
<b>SMART</b> - 자가 모니터링 분석 및 보고 기술(Self-Monitoring Analysis and Reporting Technology). 하드 디스크 드라이브가 시스템 BIOS에 오류나 결함을 보고하면 오류 메시지가 화면에 나타나도록 합니다.
<b>SMP</b> - 대칭적 다중처리(Symmetric multiprocessing). 높은 대역폭 링크로 연결되고 운영 체제에서 관리하는 프로세서가 2개 이상 설치된 시스템을 설명하는 데 사용. 각 프로세서는 I/O 장치에 똑같이 액세스할 수 있습니다.
<b>SNMP</b> - 단순 네트워크 관리 프로토콜(Simple Network Management Protocol). 네트워크 관리자가 원격지에서 워크스테이션을 감시하고 관리할 수 있도록 하는 표준 인터페이스입니다.
<b>SVGA</b> - 슈퍼 비디오 그래픽 배열(Super video graphics array). VGA와 SVGA는 기존의 표준보다 높은 해상도와 색상을 가진 표준 비디오 어댑터입니다.
<b>System Setup 프로그램</b> - 시스템의 하드웨어를 구성하고 암호 보안과 같은 시스템의 기능을 사용자가 정의할 수 있는 BIOS 기반 프로그램. System Setup 프로그램은 NVRAM에 저장되어 있기 때문에 다시 변경하기 전까지 설정값이 그대로 유지됩니다.
<b>system.ini 파일</b> - Windows 운영 체제용 시동 파일. Windows를 시작하면 Windows는 <b>system.ini</b> 파일을 참조하여 Windows 운영 환경에 필요한 여러 가지 옵션을 확인합니다. <b>system.ini</b> 파일에는 Windows에 설치된 비디오, 마우스 및 키보드 드라이버에 관한 정보가 있습니다.
<b>TCP/IP</b> - 전송 제어 프로토콜/인터넷 프로토콜(Transmission Control Protocol/Internet Protocol).
<b>UNIX</b> - Universal Internet Exchange. UNIX는 Linux의 근간을 이루며 C 프로그래밍 언어로 작성된 운영 체제입니다.
<b>UPS</b> - 무정전 전원 공급 장치(Uninterruptible power supply). 전기 문제가 발생한 경우 시스템에 전원을 자동으로 공급해주는 전기 전력 장치입니다.
<b>USB</b> - 범용 직렬 장치(Universal Serial Bus). USB 커넥터에는 여러 USB 호환 장치(마우스, 키보드 등)를 연결할 수 있는 하나의 연결부가 있습니다. USB 장치는 시스템을 실행하는 중에도 연결하거나 분리할 수 있습니다.
<b>UTP</b> - 비차폐 연선(Unshielded twisted pair). 업무용 또는 가정용 전화 회선에서 시스템 연결에 사용되는 배선 종류입니다.
<b>V</b> - 볼트(Volt).
<b>VAC</b> - 교류 볼트(Volt alternating current).
<b>VDC</b> - 직류 볼트(Volt direct current).
<b>VGA</b> - 비디오 그래픽 배열(Video graphics array). VGA와 SVGA는 기존의 표준보다 높은 해상도와 색상을 가진 표준 비디오 어댑터입니다.
<b>W</b> - 와트(Watt).
<b>WH</b> - 와트-시간(Watt-hour).
<b>win.ini 파일</b> - Windows 운영 체제용 시동 파일. Windows를 시작하면 Windows는 <b>win.ini</b> 파일을 참조하여 Windows 운영 환경에 필요한 여러 가지 옵션을 확인합니다. 일반적으로 <b>win.ini</b> 파일은 하드 드라이브에 설치된 Windows 응용프로그램을 위해 선택사항으로 설정할 수 있는 항목을 포함하고 있습니다.
<b>Windows 2000</b> - MS-DOS가 필요 없는 통합되고 완벽한 Microsoft Windows 운영 체제이며, 고급 운영 체제 성능, 쉬운 사용법, 향상된 워크그룹 기능, 파일을 간단히 관리하고 검색할 수 있는 기능을 제공합니다.
<b>Windows Powered</b> - NAS 시스템에 사용하도록 고안된 Windows 운영 체제. NAS 시스템의 경우 Windows Powered 운영 체제는 네트워크 클라이언트용 파일 서비스 전용입니다.
<b>Windows Server 2003</b> - XML Web 서비스를 이용하여 소프트웨어를 통합할 수 있는 Microsoft 소프트웨어 기술 세트. XML Web 서비스는 XML로 작성된 작고 재사용이 가능한 응용프로그램으로서 연결되지 않은 소스 간 데이터 통신을 가능하게 합니다.
<b>XML</b> - 확장형 마크업 언어(Extensible Markup Language). XML은 일반적인 정보 형식을 만들고 WWW, 인터넷 등을 통해 형식 및 데이터를 공유하는 방법입니다.
<b>ZIF</b> - 무삽입력(Zero insertion force).
<b>가둠</b> - 데이터 저장용 물리 드라이브 여러 개와 하나의 패리티 데이터 저장용 추가 드라이브를 이용한 일종의 데이터 중복 방법. <i>미러링, 스트라이핑 및 RAID</i> 를 참조하십시오.
<b>경고음 코드</b> - 시스템의 스피커에서 나는 경고음 형태의 진단 메시지. 예를 들어 한 번의 경고음-또 한 번의 경고음-연속 세 번의 경고음이 나면 경고음 코드는 1-1-3입니다.
<b>구성요소</b> - 구성요소는 DMI와 관련되어 있으며 구성요소에는 운영 체제, 컴퓨터 시스템, 확장 카드 및 DMI와 호환되는 주변장치가 포함됩니다. 각 구성요소는 그룹 및 구성요소와 관련된 속성으로 이루어져 있습니다.
<b>그래픽 모드</b> - 수평 픽셀 <i>x</i> , 수직 픽셀 <i>y</i> , 색상 <i>z</i> 로 정의되는 비디오 모드.
<b>그룹</b> - DMI와 관련된 그룹은 관리할 수 있는 구성요소의 일반 정보나 속성을 정의하는 데이터 구조입니다.
<b>내부 프로세서 캐쉬</b> - 프로세서 내부의 명령 및 데이터 캐쉬.
<b>디렉토리</b> - 디렉토리는 0억트리로 구조로 디스크의 관련 파일을 계층 구조로 구성할 수 있습니다. 각 디스크에는 0루트0 디렉토리가 있습니다. 루트 디렉토리에서 분기된 추가 디렉토리를 <i>하위 디렉토리</i> 라고 합니다. 하위 디렉토리에서 분기된 추가 디렉토리도 있을 수 있습니다.
<b>로컬 버스</b> - 로컬 버스 확장 기능이 있는 시스템의 경우, 일부 주변장치(예를 들어 비디오 어댑터 회로)를 기존의 확장 bus와 실행될 때보다 빠른 속도로 실행할 수 있습니다. <i>버스를 참조하십시오.</i>
<b>메모리</b> - 기본 시스템 데이터를 저장하는 시스템 영역. 시스템에는 내장형 메모리(RAM 과 ROM) 및 추가 메모리 모듈(DIMM) 등과 같은 여러 다른 형태의 메모리가 있습니다.
<b>메모리 모듈</b> - 시스템 보드에 연결하는 DRAM 칩이 포함된 작은 회로 보드.
<b>메모리 주소</b> - 보통 16진수로 표시되는 시스템 RAM의 특정 위치입니다.
<b>미러링</b> - 데이터 저장하는 여러 개의 물리적 드라이브와 데이터 사본을 저장하는 1개 이상의 추가 드라이브를 이용한 데이터 중복 방법. 미러링 기능은 소프트웨어에 의해 제공됩니다. <i>가둠, IM, 스트라이핑 및 RAID</i> 를 참조하십시오.
<b>백업</b> - 프로그램 또는 데이터 파일의 사본. 예방 조치로 시스템의 하드 드라이브를 정기적으로 백업해야 합니다. 시스템의 구성을 변경하기 전에 운영 체제의 주요 시동 파일을 백업해야 합니다.

<b>백업 전지</b> - 시스템이 꺼졌을 때 시스템 구성, 날짜와 시간 정보를 메모리의 특정 부분에 계속 기억시키는 전지.
<b>버스</b> - 시스템 구성요소 간의 정보 경로. 시스템에 있는 확장 버스를 통해 프로세서가 컨트롤러를 사용하여 시스템에 연결되어 있는 주변장치와 통신할 수 있습니다. 시스템에 있는 주소 버스와 데이터 버스를 사용하여 프로세서와 RAM이 통신할 수 있습니다.
<b>보조 프로세서</b> - 시스템 프로세서의 특정 작업을 대신 처리하는 칩. 예를 들어 수학 보조 프로세서는 수학 연산을 처리합니다.
<b>보호 모드</b> - 운영 체제가 다음을 구현할 수 있도록 하는 작동 모드. <ul style="list-style-type: none"> <li>1 16 MB ~ 4 GB의 메모리 주소 공간</li> <li>1 멀티태스킹</li> <li>1 가상 메모리, 하드 드라이브를 사용하여 주소를 지정할 수 있는 메모리를 늘리는 방법</li> </ul> Windows 2000 및 UNIX 32비트 운영 체제는 보호 모드에서 실행됩니다. MS-DOS는 보호 모드에서 실행할 수 없습니다.
<b>부팅 디스켓</b> - 하드 드라이브로부터 시스템이 부팅되지 않을 경우 시스템 시작에 사용되는 디스켓.
<b>부팅 루틴</b> - 시스템을 시작할 때 모든 메모리를 지우고 장치를 초기화하고 운영 체제를 로드하는 프로그램. 운영 체제가 응답하지 않는 경우에만 <Ctrl><Alt><Del>을 눌러 재부팅( <i>윈 부팅</i> 이라고도 함)하십시오. 그렇지 않으면 시스템을 켜다가 다시 켜거나 재설정 단추를 눌러 시스템을 재시작해야 합니다.
<b>블레이드</b> - 프로세서, 메모리 및 하드 드라이브가 포함된 모듈. 모듈은 전원 공급 장치와 팬이 있는 케이스에 장착되어 있습니다.
<b>비디오 드라이버</b> - 그래픽 모드 응용프로그램과 운영 체제에서 선택한 해상도에서 지정된 색상을 이용하여 화면에 표시할 수 있도록 사용하는 프로그램. 비디오 드라이버는 시스템에 설치되어 있는 비디오 어댑터와 일치해야 합니다.
<b>비디오 메모리</b> - 대부분의 VGA와 SVGA 비디오 어댑터는 시스템의 RAM과 메모리 칩을 포함합니다. 설치되어 있는 비디오 메모리 양은 일반적으로 적절한 비디오 드라이버와 모니터 용량으로 지원할 때 프로그램이 표시할 수 있는 색상 수에 영향을 미칩니다.
<b>비디오 어댑터</b> - 모니터와 함께 컴퓨터의 비디오 기능을 제공하는 논리 회로. 비디오 어댑터는 시스템 보드에 내장되거나 확장 슬롯에 꽂는 확장 카드의 형태일 수 있습니다.
<b>비디오 해상도</b> - 비디오 해상도(예: 800 x 600)는 수평 및 수직 방향의 픽셀 수로 나타냅니다. 특정 그래픽 해상도에서 프로그램을 사용하려면, 해당 비디오 드라이버를 설치해야 하며 모니터에서 그 해상도를 지원해야 합니다.
<b>비트</b> - 시스템에서 사용되는 가장 작은 정보 단위.
<b>상용메모리</b> - RAM의 0-640KB까지의 부분. 모든 시스템에는 상용메모리가 있습니다. 특별한 작성된 경우를 제외하고 MS-DOS 프로그램은 상용메모리 내에서만 실행되도록 제한됩니다.
<b>서비스 태그</b> - 고객 지원을 위해 Dell에 문의할 때 시스템을 확인하기 위해 사용되는 각 시스템의 고유 바코드.
<b>스트라이핑</b> - 디스크 스트라이핑은 배열에 있는 3개 이상의 디스크에 데이터를 작성하지만 각 디스크의 일부 공간만을 사용합니다. "스트라이프"가 사용하는 공간은 사용된 각 디스크에 대해 동일합니다. 가상 디스크는 배열의 같은 디스크 세트에 있는 여러 스트라이프를 사용하기도 합니다. <i>가당</i> , <i>미러링</i> 및 <i>RAID</i> 를 참조하십시오.
<b>시스템 구성 정보</b> - 메모리에 저장된 데이터는 설치되어 있는 하드웨어 종류와 시스템을 올바르게 구성하는 방법을 나타냅니다.
<b>시스템 디스켓</b> - <i>부팅 디스켓</i> 참조.
<b>시스템 메모리</b> - <i>RAM</i> 참조.
<b>시스템 보드</b> - 주 회로 기판으로, 시스템 보드에는 프로세서, RAM, 주변장치의 컨트롤러 및 여러 ROM 칩과 같은 시스템의 내장형 부품 대부분이 설치됩니다.
<b>업링크 포트</b> - 교차 케이블 없이 기타 허브나 스위치에 연결하는 데 사용되는 네트워크 허브나 스위치의 포트.
<b>유틸리티</b> - 메모리, 디스크 드라이브, 프린터와 같은 시스템 자원을 관리하는 데 사용하는 프로그램.
<b>응용프로그램</b> - 특정 작업 또는 일련의 작업 수행을 돕기 위해 설계된 소프트웨어. 응용프로그램은 운영 체제에서 실행됩니다.
<b>읽기 전용 파일</b> - 읽기 전용 파일은 편집하거나 삭제할 수 없는 파일입니다.
<b>자산 태그</b> - 시스템에 지정된 개별 코드로 대개 관리자가 보안이나 자산 추적 목적으로 사용합니다.
<b>장치 드라이버</b> - 운영 체제 또는 다른 프로그램이 주변장치와 통신할 수 있도록 하는 프로그램. 네트워크 드라이버와 같은 일부 장치 드라이버는 <b>config.sys</b> 파일로 로드하거나 메모리 상주 프로그램과 같이(일반적으로 <b>autoexec.bat</b> 파일) 로드해야 합니다. 그 외 드라이버는 지정된 프로그램을 시작할 때 로드해야 합니다.
<b>점퍼</b> - 회로 보드에서 돌출된 2개 이상의 핀에 끼워진 작은 블록. 와이어로 연결된 플라스틱 플러그를 핀 위에 끼워 넣습니다. 이 와이어는 핀을 연결하고 회로를 만들어 보드의 회로를 변경할 수 있는 단순하고 전환 가능한 방법을 제공합니다.
<b>제어 패널</b> - 전원 단추 및 전원 표시등과 같은 표시등과 제어부가 있는 시스템의 일부.
<b>종단</b> - SCSI 케이블 양끝에 있는 장치 같은 일부 장치는 케이블에서 반사와 유사 신호의 변경을 막기 위해 종료되어야 합니다. 이런 장치가 적절로 연결되어 있을 경우, 장치의 점퍼 또는 스위치의 설정을 변경하거나 장치의 구성 소프트웨어를 사용하여 이들 장치의 종단을 활성화 또는 비활성화해야 합니다.
<b>주변 온도</b> - 시스템 주변 환경 온도.
<b>주변장치</b> - 디스크 드라이브, 키보드와 같이 컴퓨터에 연결되는 내장형 또는 외장형 장치.
<b>직렬 포트</b> - 모뎀을 시스템에 연결할 때 주로 사용하는 I/O 포트. 시스템의 직렬 포트는 대개 9핀 커넥터로 구성되어 있습니다.
<b>진단</b> - 시스템을 전반적으로 검사하기 위한 일련의 테스트.
<b>캐시</b> - 데이터를 빨리 검색하기 위해 데이터 또는 명령의 사본을 보관하는 고속 저장 영역. 프로그램이 캐시에 있는 데이터를 디스크 드라이브에 요청하면, 디스크 캐시 유틸리티는 디스크 드라이브보다 빠르게 RAM에서 데이터를 불러옵니다.
<b>컨트롤러</b> - 프로세서와 메모리 또는 프로세서와 주변장치 간의 데이터 전송을 제어하는 칩.
<b>키 조합</b> - 동시에 눌러야 하는 여러 개의 키를 나타냅니다(예: <Ctrl><Alt><Del>).
<b>파티션</b> - <b>fdisk</b> 명령을 사용하여 하드 드라이브를 <i>파티션</i> 이라는 여러 개의 물리적 영역으로 나눌 수 있습니다. 각 파티션에는 여러 개의 논리 드라이브가 포함될 수 있습니다. <b>format</b> 명령을 사용하여 각 논리 드라이브를 포맷해야 합니다.
<b>패리티</b> - 데이터 블록과 연관된 중복 정보.
<b>포맷</b> - 하드 드라이브 또는 디스켓에 파일을 저장하기 위한 준비 작업. 포맷을 하면 무조건 디스크의 데이터가 모두 삭제됩니다.
<b>프로세서</b> - 시스템에 내장되어 있는 주 계산 점으로 산술 및 논리 함수를 해석하고 실행을 제어합니다. 하나의 프로세서에 맞게 작성된 소프트웨어를 다른 프로세서에서 실행하려면 일반적으로 수정해야 합니다. <i>CPU</i> 는 프로세서의 동의어입니다.
<b>플래시 메모리</b> - 시스템에 설치되어 있는 상태로 디스켓의 유틸리티를 사용하여 다시 프로그래밍할 수 있는 EEPROM 칩의 일종. 대부분의 EEPROM 칩은 특수 프로그래밍 장치를 사용해야만 재기록할 수 있습니다.
<b>픽셀</b> - 비디오 디스플레이상의 단일 점. 픽셀은 행과 열로 정렬되어 이미지를 만듭니다. 비디오 해상도는 640 x 480과 같이 수평 방향 픽셀과 수직 방향의 픽셀 수로 표시합니다.
<b>헤드리스 시스템</b> - 키보드, 마우스 또는 모니터가 연결되지 않은 채 작동되는 시스템 또는 장치. 보통 헤드리스 시스템은 인터넷 브라우저를 사용하는 네트워크를 통해 관리됩니다.

<b>호스트 어댑터</b> - 호스트 어댑터는 시스템 버스와 주변장치의 컨트롤러 간 통신 기능을 제공합니다. (하드 드라이브 컨트롤러 서브시스템에는 내장된 호스트 어댑터 회로가 포함되어 있음.) 시스템에 SCSI 확장 버스를 추가하려면 적합한 호스트 어댑터를 설치하거나 연결해야 합니다.
<b>확장 버스</b> - 시스템에 있는 확장 버스를 통해 프로세서에서 컨트롤러를 사용하여 NIC와 같은 주변장치와 통신할 수 있습니다.
<b>확장 카드</b> - 시스템 보드의 확장 카드 커넥터에 꽂는 NIC 또는 SCSI 어댑터와 같은 추가 카드. 확장 카드는 확장 버스와 주변장치 간 인터페이스를 제공하여 시스템에 특정 기능을 추가해줍니다.
<b>확장 카드 커넥터</b> - 확장 카드에 연결하는 컴퓨터의 시스템 보드나 라이저 보드의 커넥터.

---



[목록 페이지로 돌아가기](#)

[목차 페이지로 돌아가기](#)

## Dell™ PowerEdge™ 6800 시스템 사용 설명서

---

### 참고, 알림, 주의

-  **참고:** 참고는 컴퓨터를 보다 효율적으로 사용하는 데 도움이 되는 중요 정보를 제공합니다.
  -  **주의사항:** 알림은 하드웨어의 손상 또는 데이터 유실 위험을 설명하며, 이러한 문제를 방지할 수 있는 방법을 알려줍니다.
  -  **주의:** 주의는 재산상의 피해나 심각한 부상 또는 사망을 유발할 수 있는 위험이 있음을 나타냅니다.
- 

### 약어 및 머리글자

약어 및 머리글자의 전체 목록은 [용어집](#)을 참조하십시오.

---

**본 설명서에 수록된 정보는 사전 통보 없이 변경될 수 있습니다. © 2004 Dell Inc. All rights reserved.**

어떠한 경우에도 Dell Inc.의 사전 승인 없이 무단 복제하는 행위는 엄격하게 금지되어 있습니다.

본 설명서에 사용된 상표인 Dell, DELL, 로고, PowerEdge 및 Dell OpenManage 는 Dell Inc.의 상표입니다. Intel 및 Xeon은 각각 Intel Corporation의 등록 상표 및 상표입니다. Microsoft, Windows 및 MS-DOS는 Microsoft Corporation의 등록 상표입니다. Novell 및 NetWare는 Novell, Inc.의 등록 상표입니다. Red Hat은 Red Hat, Inc.의 등록 상표입니다. UNIX는 미국 및 기타 국가에서 The Open Group의 등록 상표입니다.

본 설명서에서 특정 회사의 표시나 제품 이름을 지칭하기 위해 기타 상표나 상호를 사용할 수도 있습니다. Dell Inc.는 자사가 소유하고 있는 것 이외에 기타 모든 등록 상표 및 상표 이름에 대한 어떠한 소유권도 보유하지 않습니다.

---

[목차 페이지로 돌아가기](#)